

ISSÉANE



REUNION DU GROUPE DE SURVEILLANCE « LES SENTINELLES »

18 OCTOBRE 2011



ORDRE DU JOUR

1. **Approbation du compte-rendu de la dernière réunion**
2. **Vie du centre**
3. **Présentation des données d'exploitation**
 - Flux entrants et sortants
 - Circulations
 - Production & consommation d'énergies
 - Rejets atmosphériques : contrôles continus et réglementaires
 - Consommation d'eau et analyses des rejets liquides 2010
4. **Alertes & nuisances**
5. **Communication**
6. **Questions diverses**
7. **Prochaines réunions**



Approbation du compte-rendu de la dernière réunion



Vie du centre

Disponibilité des équipements

Centre de tri des collectes sélectives

Chaîne de tri	Taux de disponibilité
Du 1 ^{er} janvier au 31 août 2011	95,7 %
Année 2010	94,8 %

Disponibilité des équipements

Unité de valorisation énergétique

Lignes de four-chaudières	N°1	N°2
Du 1 ^{er} janvier au 31 août	77,0 %	75,4 %
Année 2010	88,2%	86,4%

FAITS MARQUANTS

Unité de valorisation énergétique

- **Maintien de la triple certification ISO9001, ISO14001 et OHSAS18001 en mai 2011**
- **Arrêts d'avril-mai 2011 : révision fours-chaudières par TSI**
 - Remplacement des plafonds deuxième chambre par des tubes inconel sur les deux fours (pris en charge partiellement par INOVA)
 - Remplacement 256 manches filtre à manche chaudière 2
- **Plan d'action Maintenance**
 - Optimisation du système d'évacuation des mâchefers
 - Amélioration du système d'injection de coke et de bicarbonate
 - Amélioration du fonctionnement des ponts de fosse
- **Travaux SYCTOM**
 - Désodorisation et étanchéité bardage fosse : terminé
 - Travaux à venir : travaux complémentaires de tuyauterie, installation d'une pompe alimentaire diesel, circuit remplissage chaudière, etc.
 - Extension à toutes les travées de fosse du système de barrières

FAITS MARQUANTS

Centre de tri des collectes sélectives

- **Augmentation du nombre de contrôles de qualité dans la collecte entrante afin d'avoir des données représentatives par communes**
- **Réception de la collecte sélective liée aux évènements : « solidays » et « paris plage »**
- **Audit de maintien de la triple certification ISO9001, ISO14001 et OHSAS18001 en juin 2011**
- **Arrêt technique en semaine 32 (août 2011)**
- **Déplacement des compresseurs d'air (juin-juillet)**



Présentation des données d'exploitation

Bassins versants des Collectes Sélectives Juillet 2011

 Centre de tri
des collectes sélectives



Flux entrants dans le centre de tri



1^{er} janv. au 31 août.

refus de benne(s)
vers incinération

14 330 t 3222 t de refus

- 2 benne(s) refusée(s) Boulogne et GPSO
- 4,44 tonnes déclassée(s)

Année 2010

21 534 t 4224 t de refus









20 t déclassées, soit 8 camions

11 812 t pour GPSO

Retrouvez les tonnages commune par commune de l'année écoulée sur
www.sycdom-paris.fr/edi/collectivité



Flux sortants du centre de tri

	du 1 ^{er} janv. au 31 août 2011	Année 2010	Repreneur	Destination
	Métal	185 t	293 t	Acier -> TIRFER ARCELOR 01/07/2011 Alu -> AFFIMET Dunkerque (59) Compiègne (60)
	Cartons	2 911 t	3 954 t	REVIPAC Emin Leydier Nogent/Seine (10)
	Plastiques PET	536 t	880 t	SITA IDF Limay (78)
	Plastiques PEHD	233 t	362 t	PAPREC 01/07/2011 Divers sites sur le territoire national
	Films plastiques	22 t	0 t	
	Emballage liquide alimentaire	39 t	84 t	REVIPAC Divers sites sur le territoire national et en Allemagne
	Journaux revues magazines	4 288 t	6 569 t	UPM Chapelle d'Arblay (76)
	Autres papiers	2 896 t	4 597 t	CDIF Pierrefitte (93)
	Petit appareil ménager	19 t	30 t	Eco-Système Sarcelles (93)
	Refus de tri	3 222 t	4 224 t	TSI UVE ISSEANE



Flux sortants du centre de tri

Taux de tri par matière en 2011 (janvier à août)

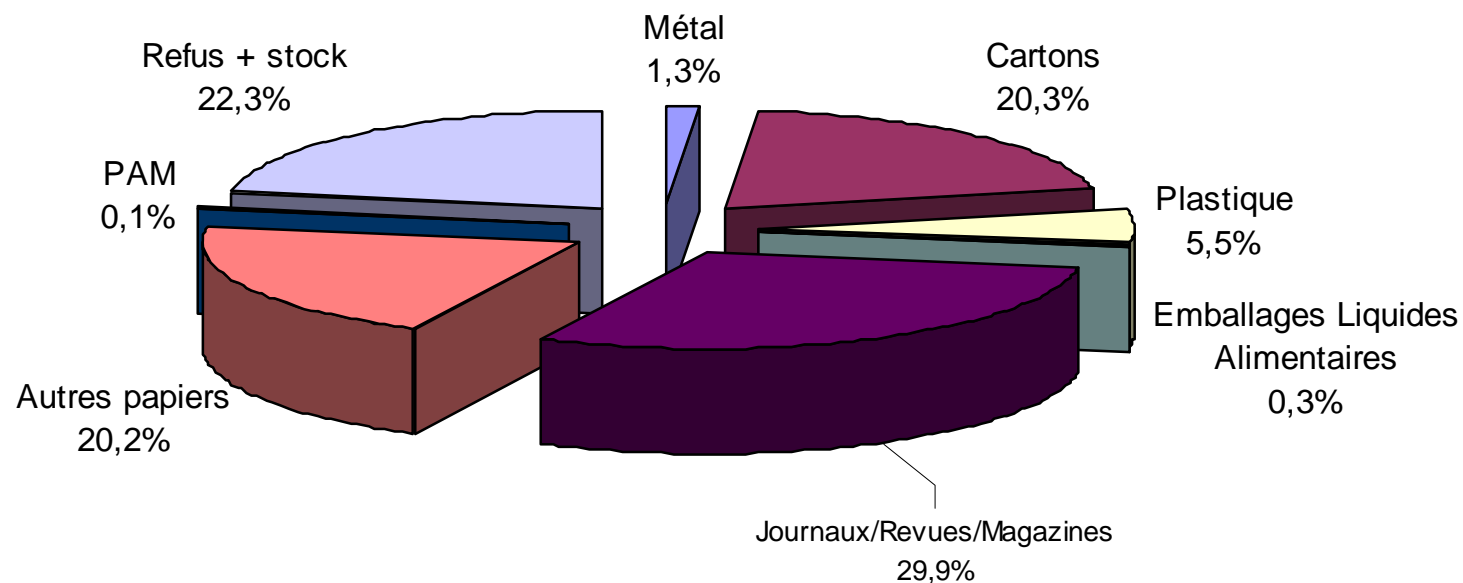

Centre de tri Isséane Exemples en produits recyclés

Année 2011



Métal

185 t



227 286 boules de pétanques
(700 gr l'unité)



Cartons

2911 t



12 007 875 boîtes à
chaussures (200 gr l'unité)



Plastiques PEHD

233 t



15 821 bacs de collecte de 120L
(10 kg l'unité)



Plastiques PET

536 t



971 500 pulls polaires (400 gr l'unité)



Emballages liquides
alimentaires

39 t



1 500 000 briques alimentaires
(26 gr l'unité)



Flux entrants de l'unité de valorisation énergétique

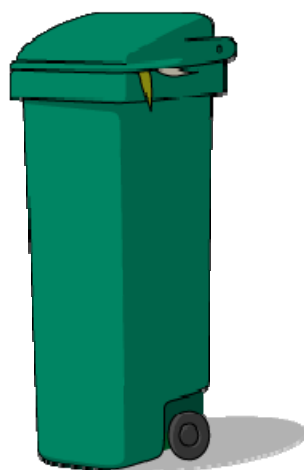

1^{er} janv. au 31 août.

Ordures ménagères
entrantes

327 686 t

Ordures ménagères
incinérées
(dont refus de tri)

290 873 t
(3 222 t)

2010

497 576 t

94 003 t pour GPSO

467 585* t
(4 224 t)

**Autorisation exceptionnelle
de la préfecture de dépasser
460 000 t suite au blocage de
l'UIOM d'IVRY et St OUEN*

Retrouvez les tonnages commune par commune de l'année
écoulée sur www.sycotom-paris.fr/edi/collectivité







Flux sortants de l'unité de valorisation énergétique

du 1^{er} janvier
au 31 août.

Année 2010

Repreneur

Traitement

	Ordures ménagères	22 009 t	16 396 t	UIOM Ivry (94)	Valorisation énergétique Enfouissement Valorisation énergétique
	transférées	9 192 t	6 697 t	REP Claye-Souilly (77)	
		4 953 t	4 342 t	UIOM Saint-Ouen(93)	
TOTAL	36 154 t	27 435 t			
	Mâchefers	54 615 t	88 513 t	REP Claye-Souilly (77)	Maturation avant valorisation
	Ferrailles	3 978 t	5 726 t	TIRFER (94) jusqu'au 30/06/11 GALLOO depuis le 01/07/11	Acierie
	Cendres volantes	7 044 t	11 087 t	SITA FD (77)	CET 1 (enfouissement)
	Produits sodiques résiduares	1 864 t	2 997 t	RESOLEST (54)	85% recyclées 15% en CET 1
	Boues traitement des eaux résiduares	21 t	32,28 t	SITA FD (77)	CET 1 (enfouissement)

Flux sortants de l'unité de valorisation énergétique

1^{er} janvier au 31 août 2011



	Installation de stockage de déchets non dangereux	En % des tonnes d'ordures ménagères entrantes
Ordures ménagères transférées	9192 t	2,8 %



	Installation de stockage de déchets dangereux	En % des tonnes d'ordures ménagères entrantes
Cendres volantes	7073 t	2,2 %
Produits sodiques résiduaire	280 t (15% du tonnage produit)	0,08 %



Boues traitement des eaux résiduaires	21 t	0,01 %
Total	7 374 t	2,29 %

Circulations induites par l'activité du centre de tri et de l'unité de valorisation énergétique

Camions/jour (moyenne)	Du 1 ^{er} janv. au 31 août.	2010
Centre de tri	26	27
UVE	278	281
Total	304	308
% de la circulation sur la route départementale	0,80%*	0,81%*

* Pourcentage calculé à partir des comptages effectués par le Conseil général des Hauts-de-Seine.
(www.hauts-de-seine.net/cadre-de-vie/transport-urbain)

Transport fluvial

	PAPIER (Centre de tri)*	MÂCHEFERS (U.V.E)	Total
Nombre de Péniches			
du 1 ^{er} janvier au 31 août.	33	149	182
Année 2010	78	138	216
 du 1 ^{er} janvier au 31 août.	- 174	- 2 016	- 2 190
Année 2010	- 268	- 1 998	- 2 266

* Transport local effectué entre Isséane et le quai de Boulogne



Production & consommation d'énergies

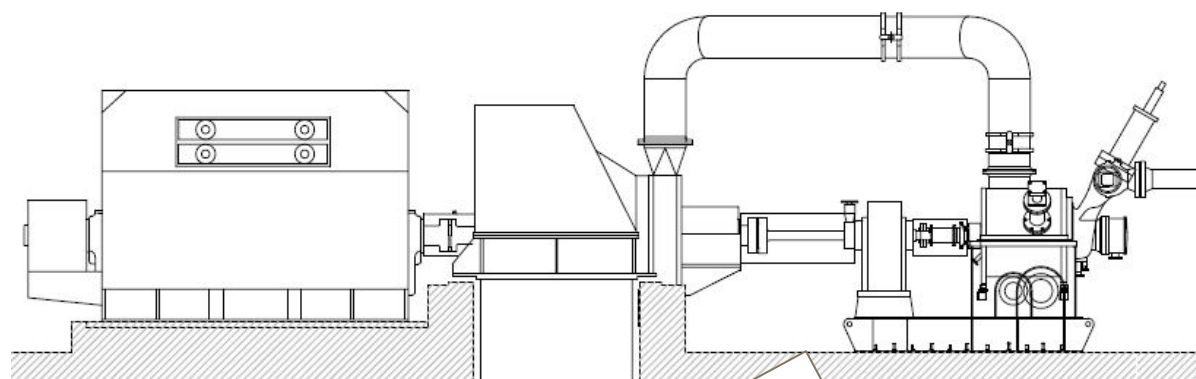

Du 1 ^{er} janv. au 31 août. 2010	
882 032 tonnes	1 443 274 tonnes



Du 1 ^{er} janv. au 31 août. 2010	
440 689 tonnes	707 604 tonnes
39 823 éq.logements	63 943 éq.logements



Production & consommation d'énergies

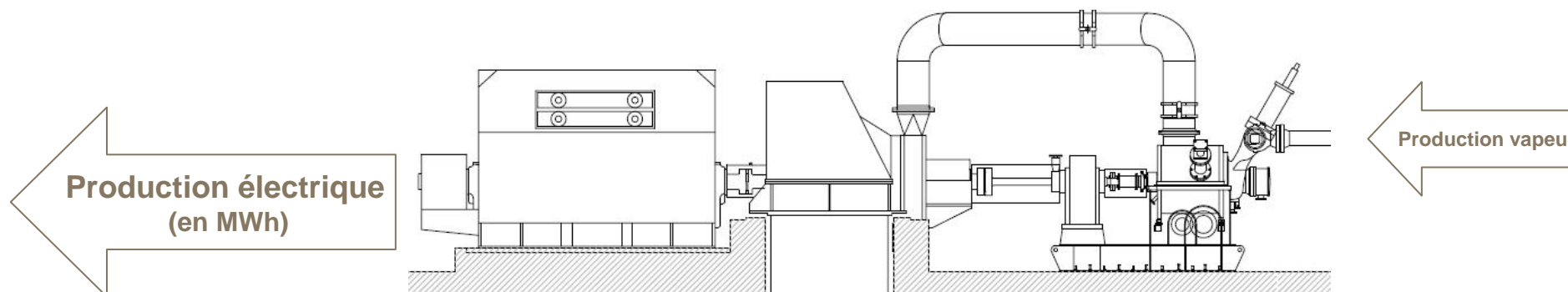

du 1^{er} janv.
au 31 août.

Année 2010

84 321

112 764

dont

Du 1^{er} janv.
au 31 août.

2010

Auto-consommation
(en MWh)

27 258

43 401

En % de la production
totale de vapeur

4,27 %

4,16%

Revente
(en MWh)

57062

69 363

Tonnes équivalent-pétrole
économisées

4 907 tep

5 963 tep

En nombre de personnes
alimentées

32 166

39 087

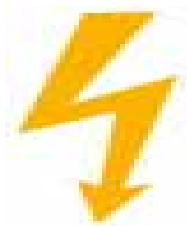

ISSÉANE



Réunion des Sentinelles
18 octobre 2011

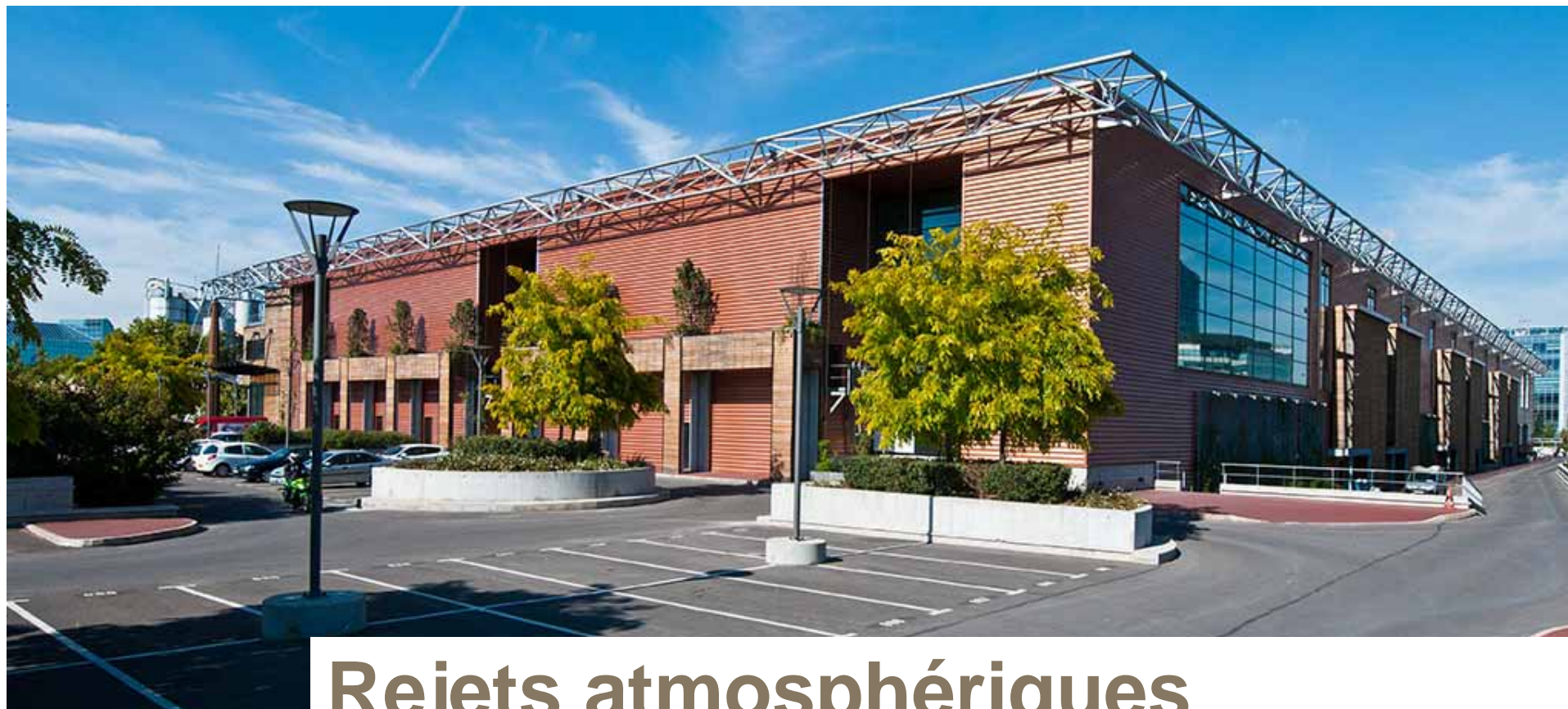

Rejets atmosphériques Janvier à Août 2011



Rejets atmosphériques fours n°1 & 2

U.I.O.M ISSEANE - FOUR N°1 - ANNEE 2011 - POUSSIÈRES

mise à jour mensuelle

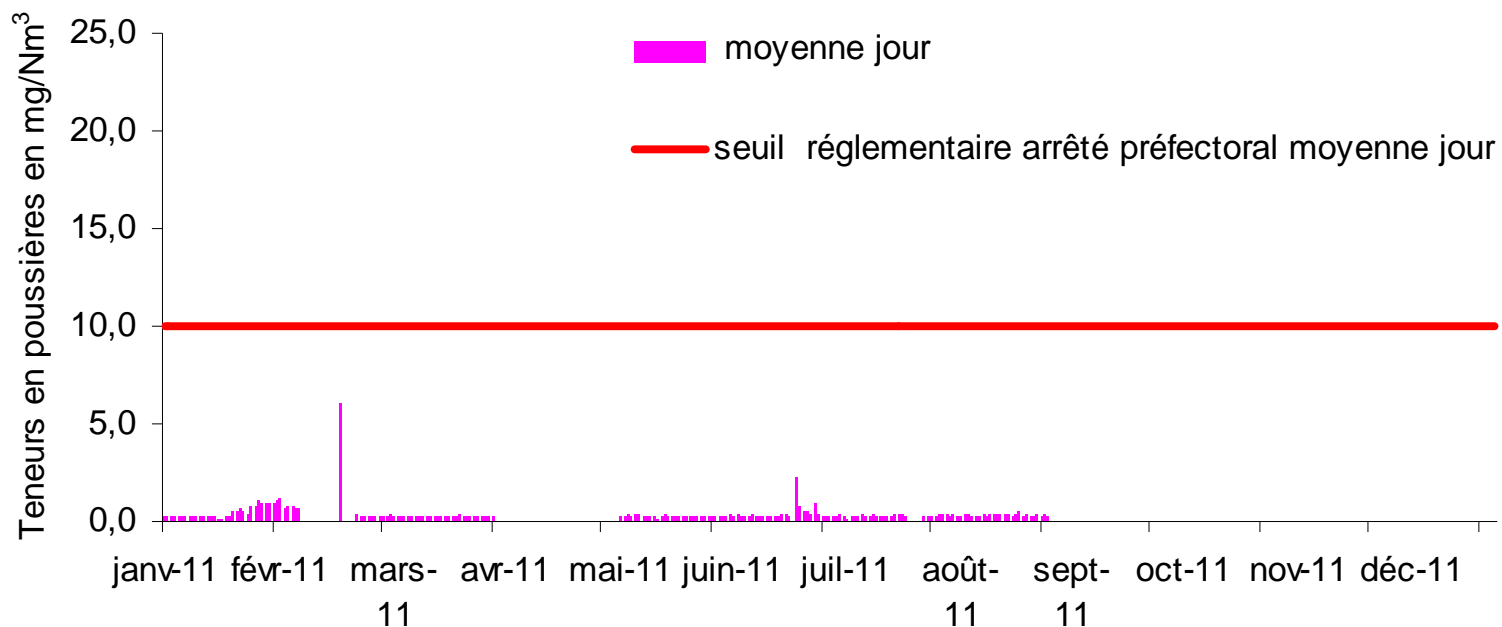

Rejets atmosphériques fours n°1 & 2

U.I.O.M ISSEANE - FOUR N°2 - ANNEE 2011 - POUSSIÈRES

mise à jour mensuelle

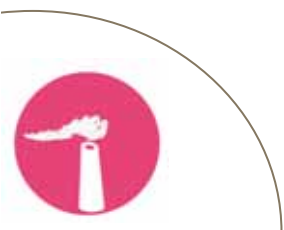
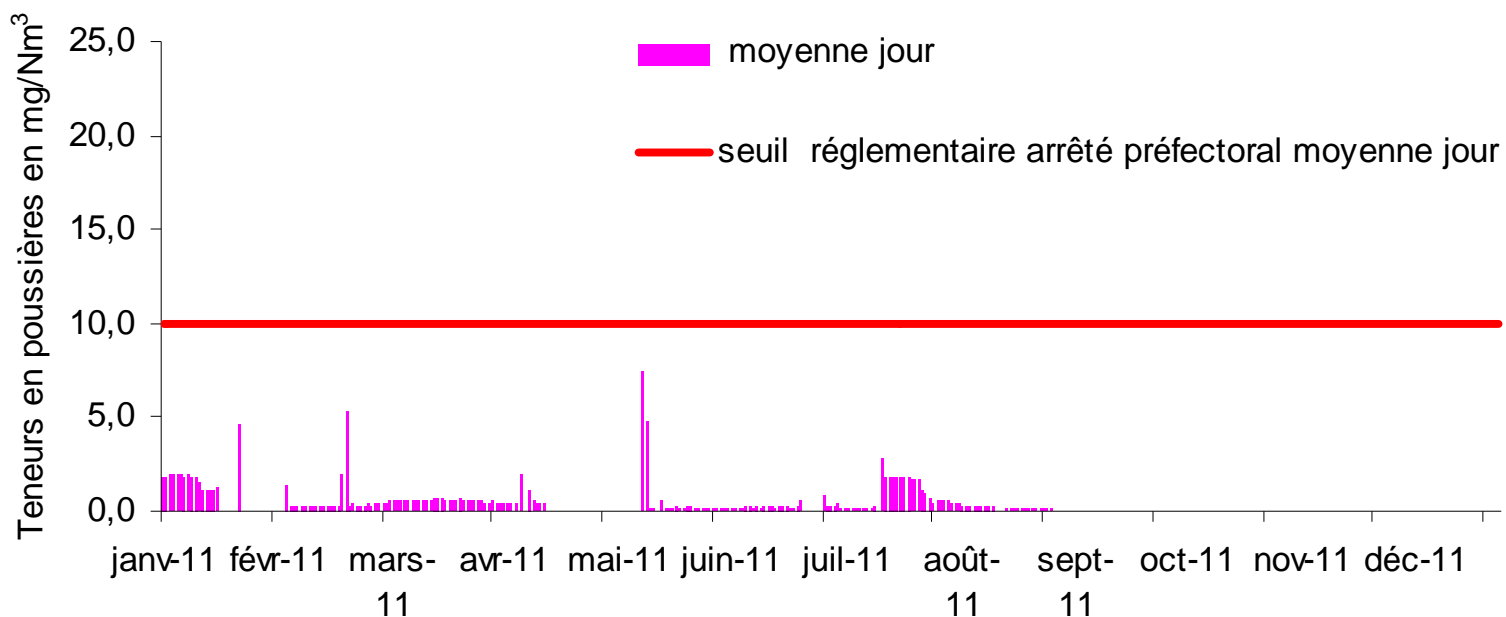

Rejets atmosphériques fours n°1 & 2

U.I.O.M ISSEANE - FOUR N°1 - ANNEE 2011 - HCl *

mise à jour mensuelle

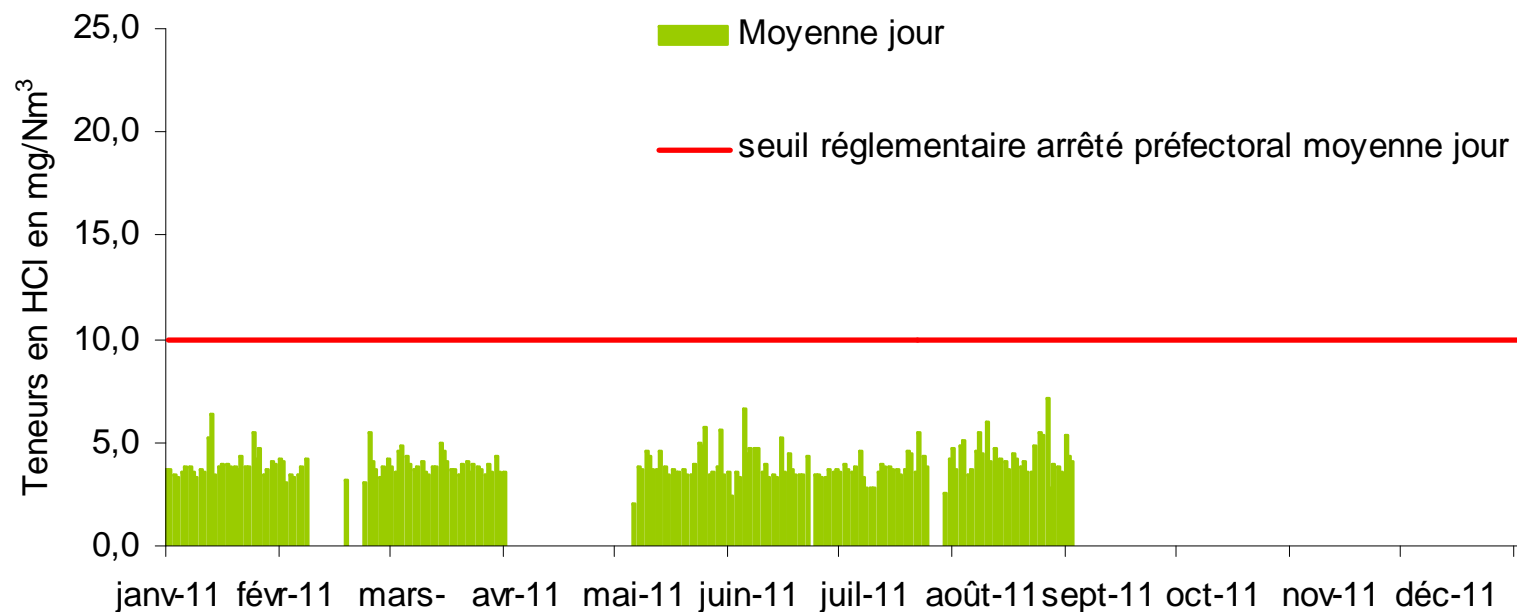

* : acide chlorhydrique



Rejets atmosphériques fours n°1 & 2

U.I.O.M ISSEANE - FOUR N°2 - ANNEE 2011 - HCl *

mise à jour mensuelle

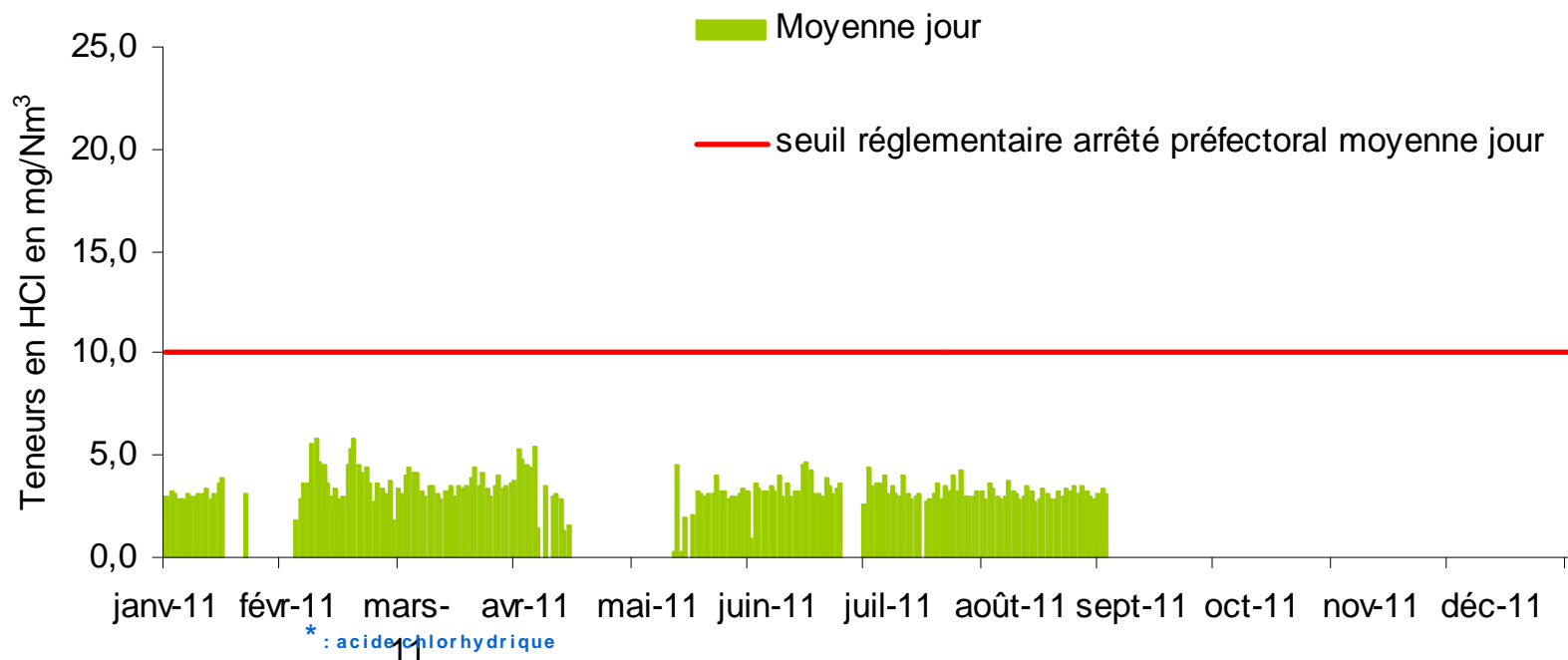

Rejets atmosphériques fours n°1 & 2

U.I.O.M ISSEANE - FOUR N°1 - ANNEE 2011 - SO₂ *

mise à jour mensuelle

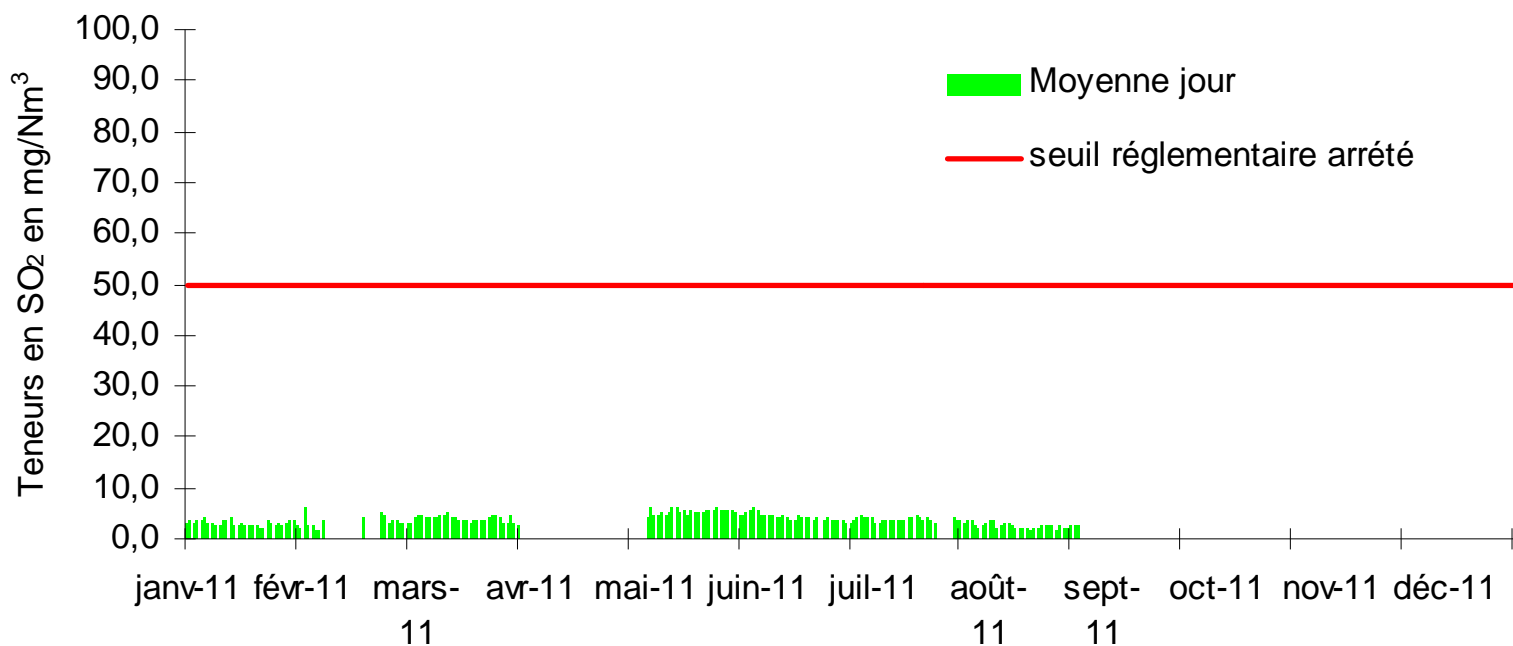

* : dioxyde de soufre



Rejets atmosphériques fours n°1 & 2

U.I.O.M ISSEANE - FOUR N°2 - ANNEE 2011 - SO₂ *

mise à jour mensuelle

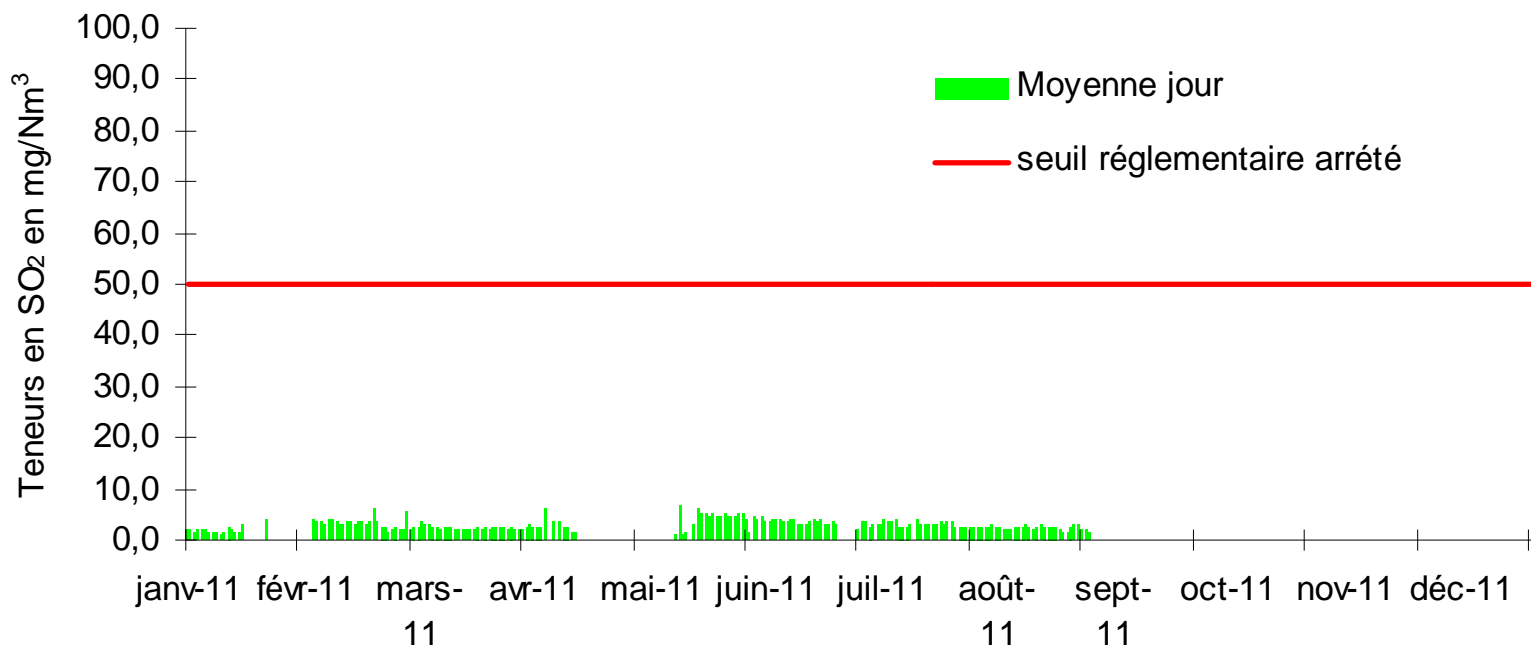

* : dioxyde de soufre



Rejets atmosphériques fours n°1 & 2

mise à jour mensuelle

U.I.O.M ISSEANE - FOUR N°1 - ANNEE 2011 - CO*

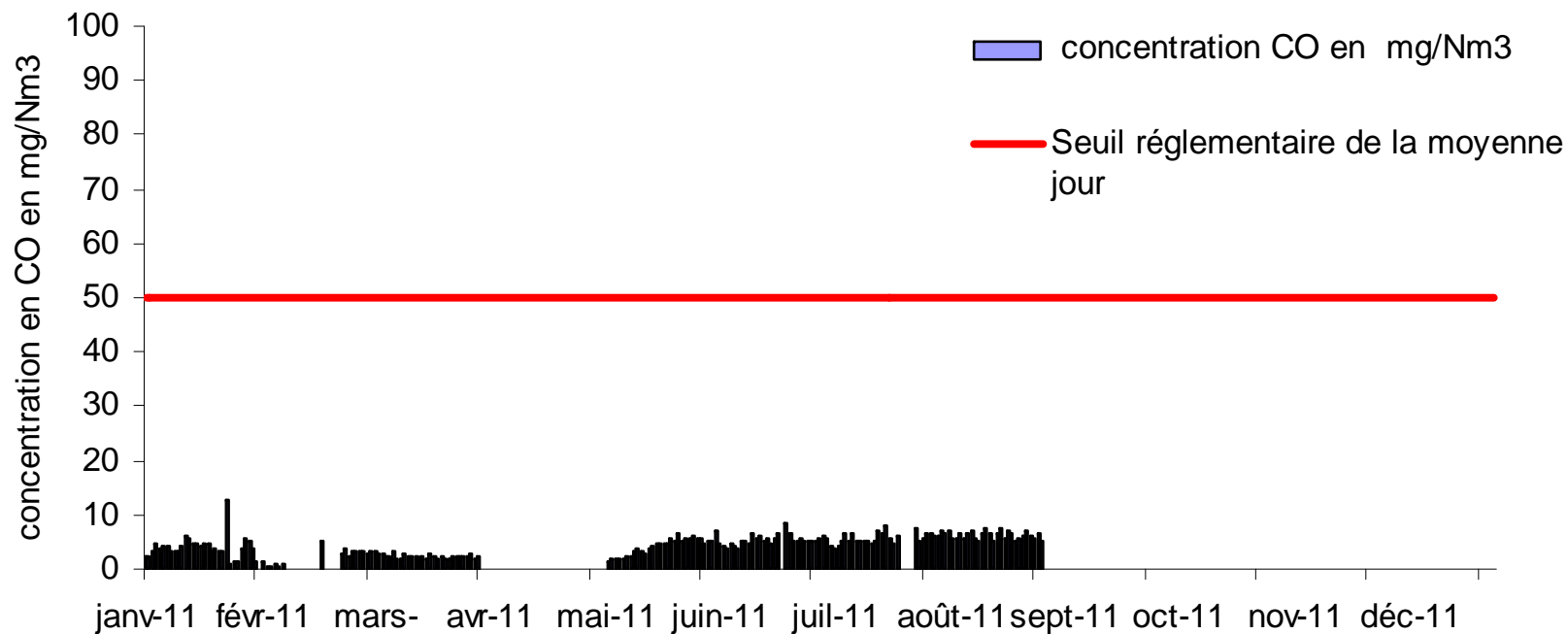

* : monoxyde de carbone

11



Rejets atmosphériques fours n°1 & 2

U.I.O.M ISSEANE - FOUR N°2 - ANNEE 2011 - CO*

mise à jour mensuelle

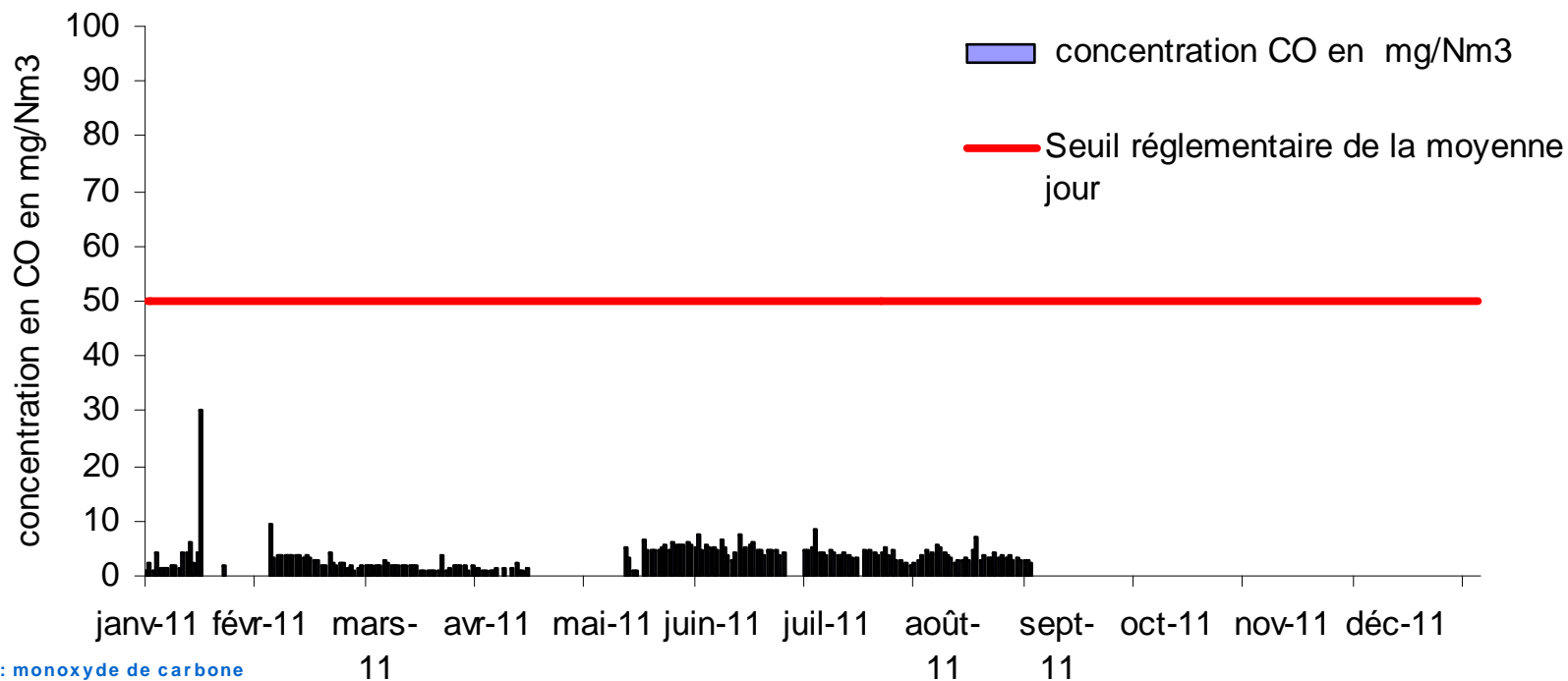

Rejets atmosphériques fours n°1 & 2

U.I.O.M ISSEANE - FOUR N°1 - ANNEE 2011 - NOx *

mise à jour mensuelle

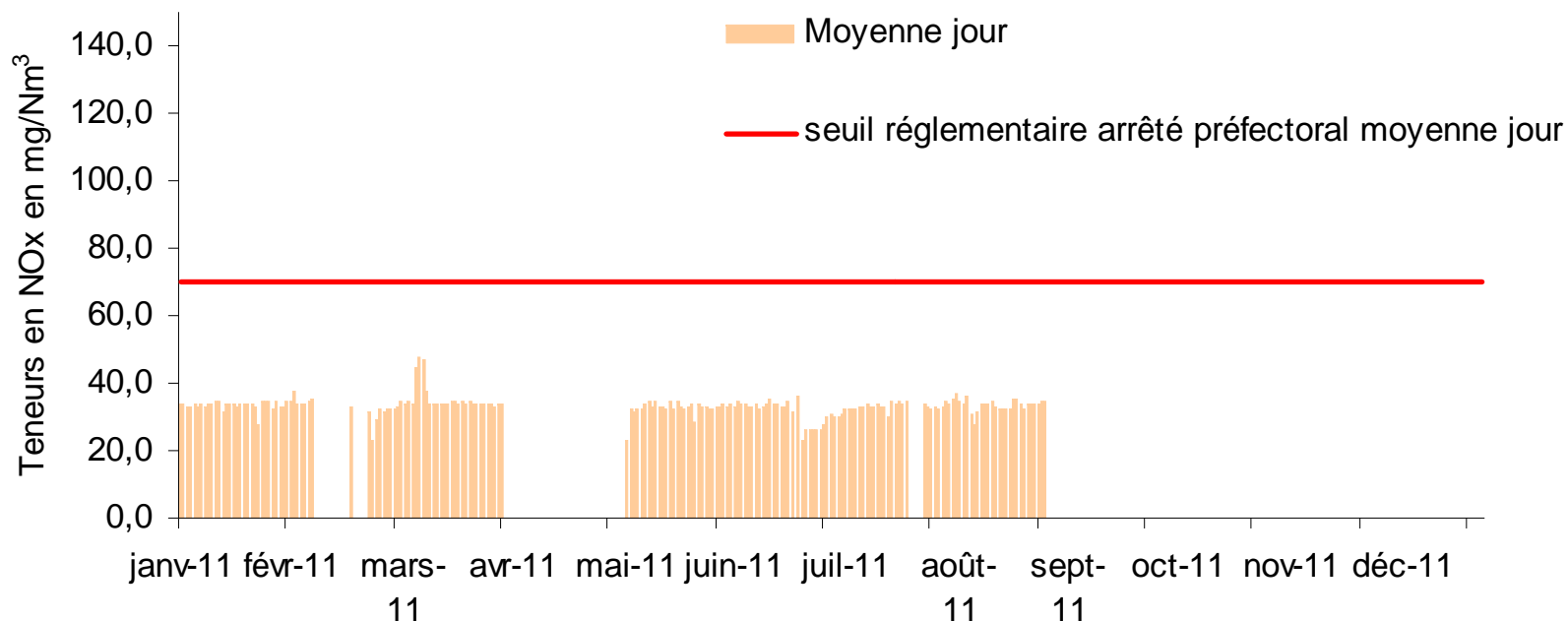

*: oxydes d'azote exprimés en NO2



Rejets atmosphériques fours n°1 & 2

U.I.O.M ISSEANE - FOUR N°2 - ANNEE 2011 - NOx *

mise à jour mensuelle

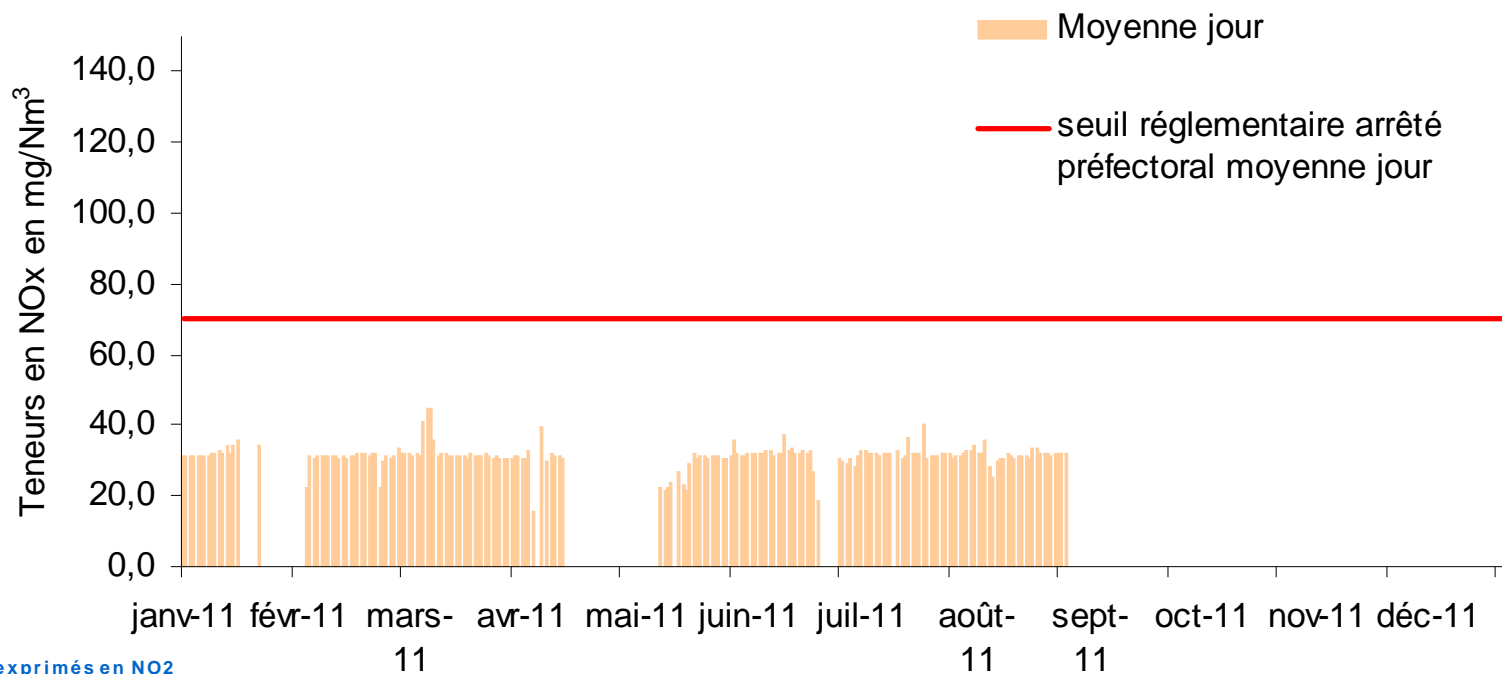

* : oxydes d'azote exprimés en NO2



Rejets atmosphériques fours n°1 & 2

U.I.O.M ISSEANE - FOUR N°1 - ANNEE 2011 - COT

mise à jour mensuelle

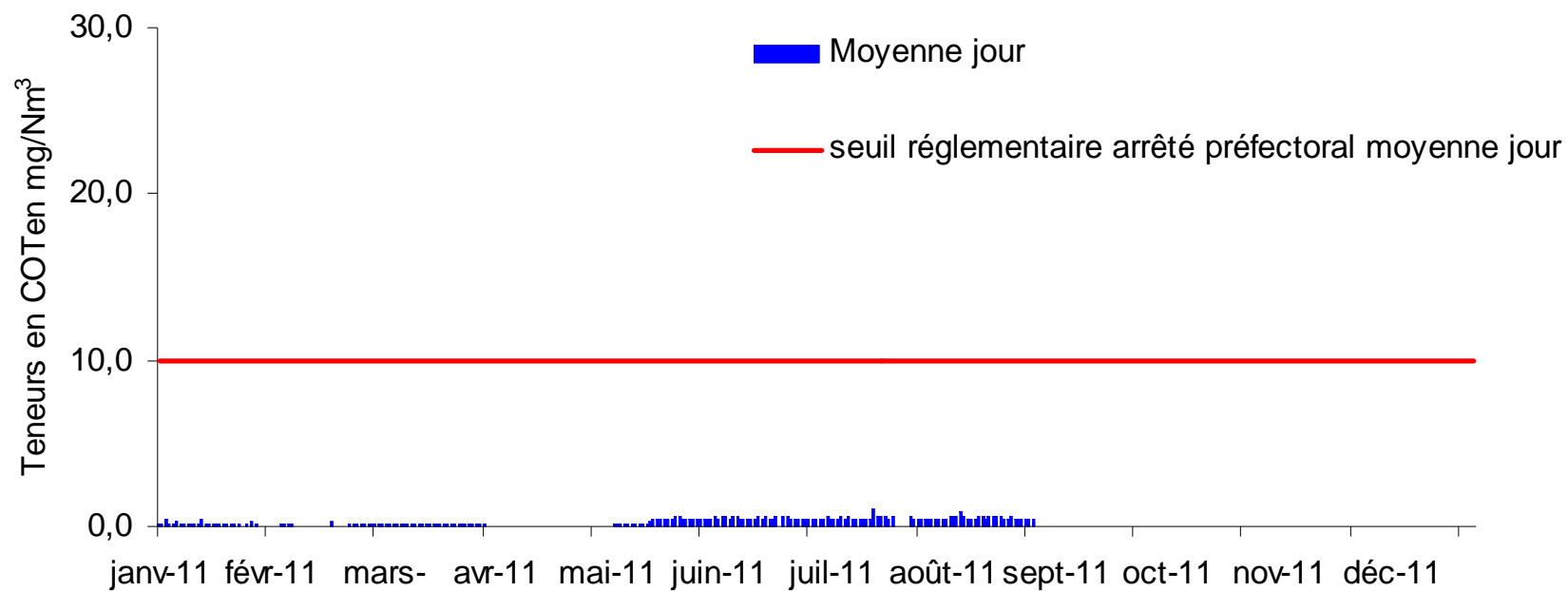

Rejets atmosphériques fours n°1 & 2

mise à jour mensuelle

U.I.O.M ISSEANE - FOUR N°2 - ANNEE 2011 - COT

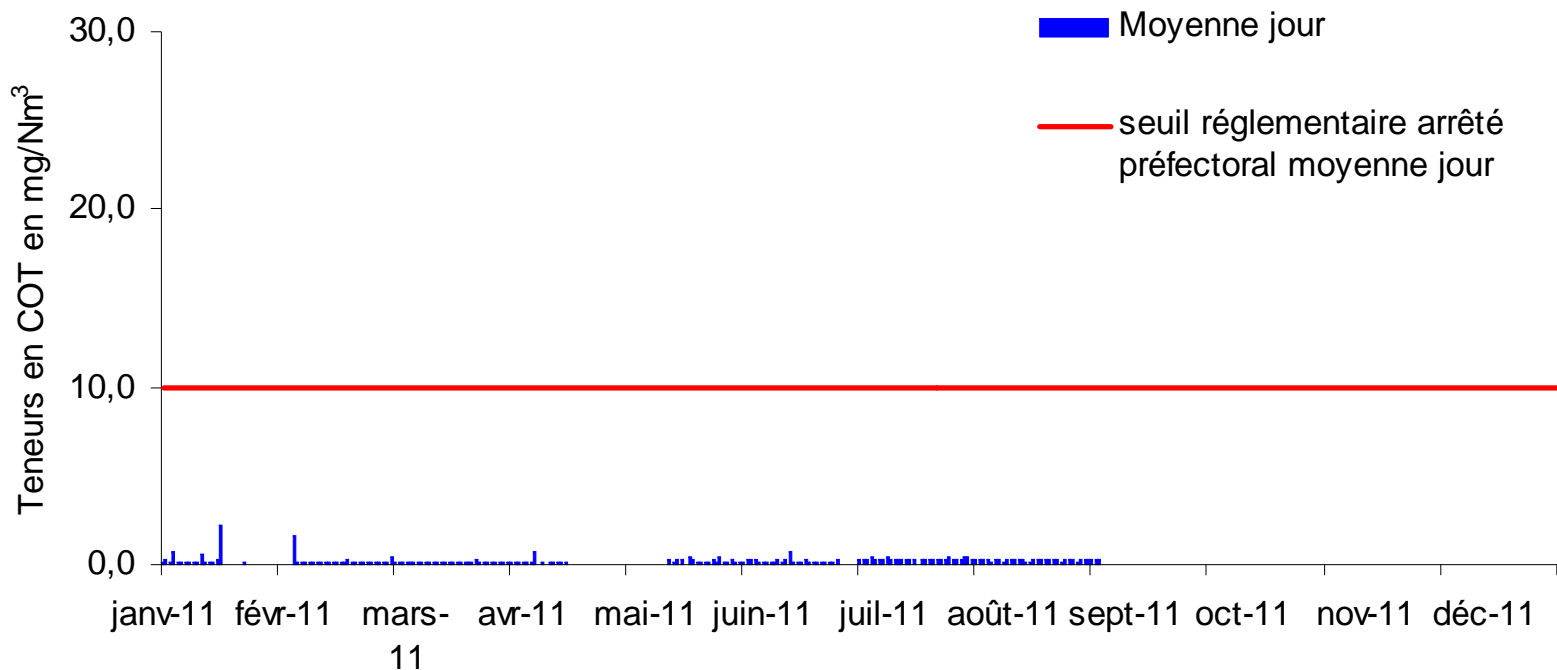

ISSÉANE



Réunion des Sentinelles
18 octobre 2011



Résultats contrôles réglementaires 2010/2011



Contrôles réglementaires 2010/2011

A Isséane, en plus du contrôle en continu de l'installation effectué par l'exploitant quotidiennement, **4 contrôles annuels** (1 par trimestre) sont effectués par un laboratoire extérieur dans le cadre de l'arrêté d'autorisation d'exploiter. 2 contrôles supplémentaires par rapport à la réglementation sont commandés par le Syctom.

Résultats mesures réglementaires poussières
UIOM D'ISSEANE 2010 / 2011

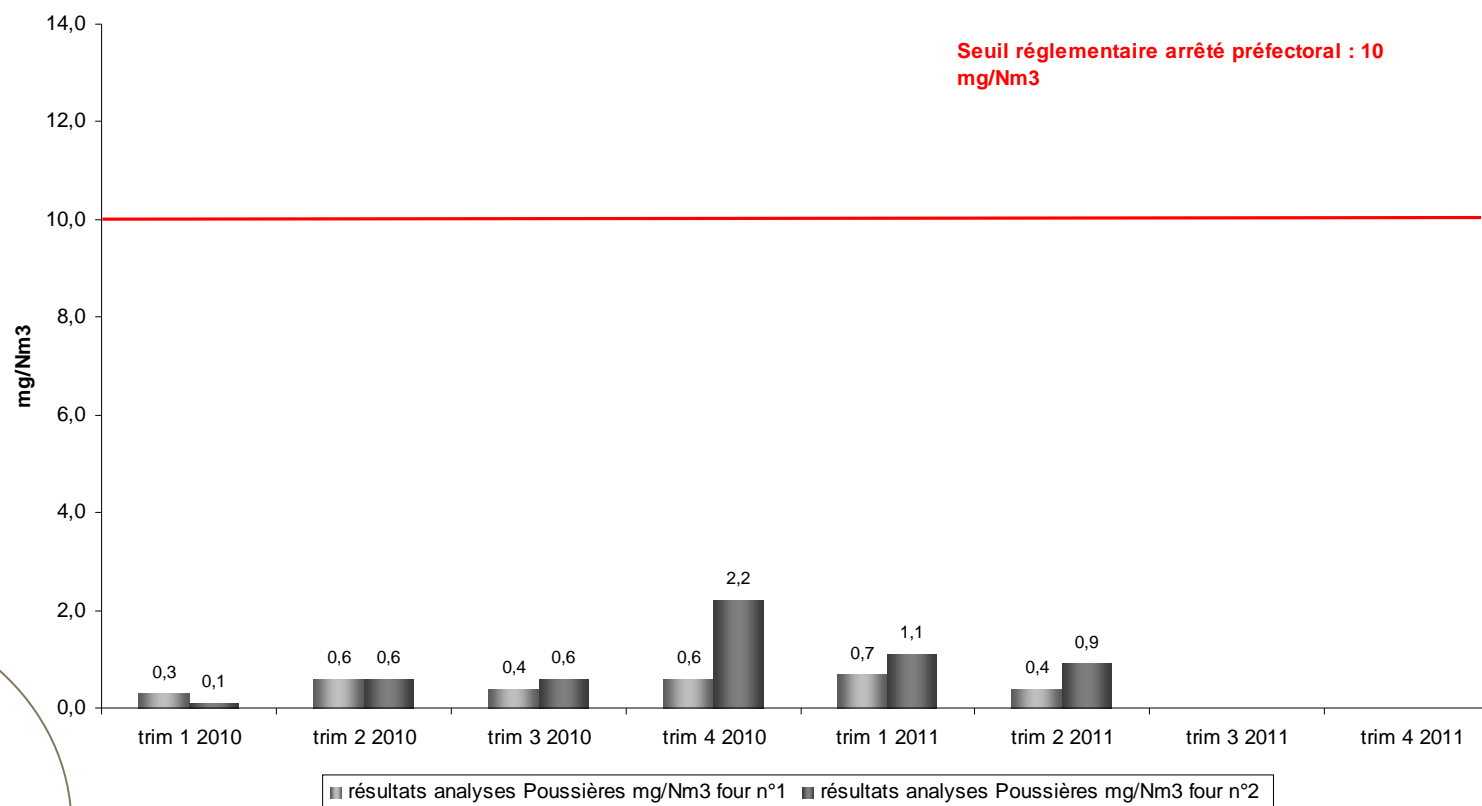

Contrôles réglementaires 2010/2011

Résultats mesures réglementaires CO
UIOM D'ISSEANE 2010 / 2011

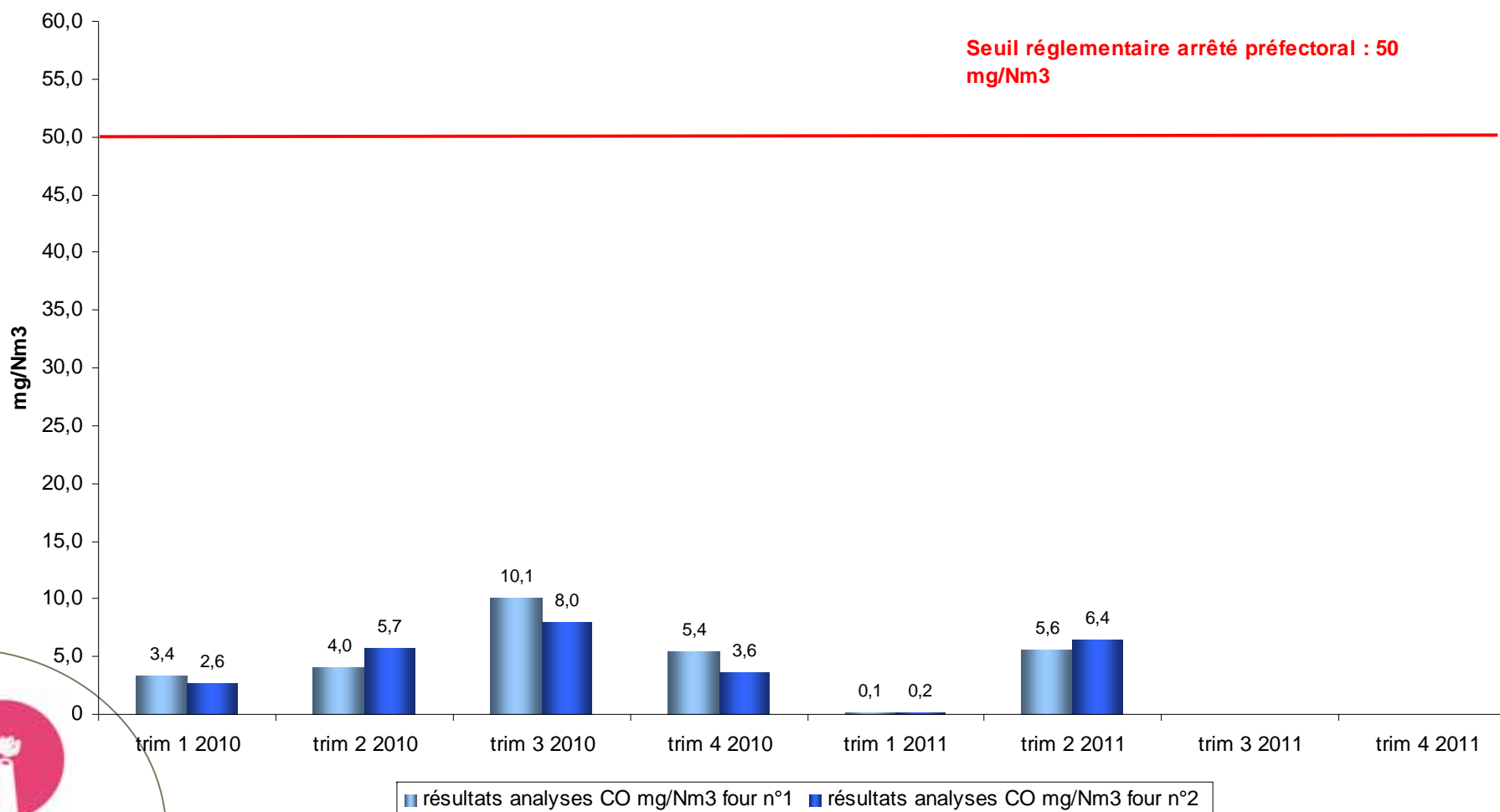

Contrôles réglementaires 2010/2011

Résultats mesures réglementaires SO₂
UIOM D'ISSEANE 2010 / 2011

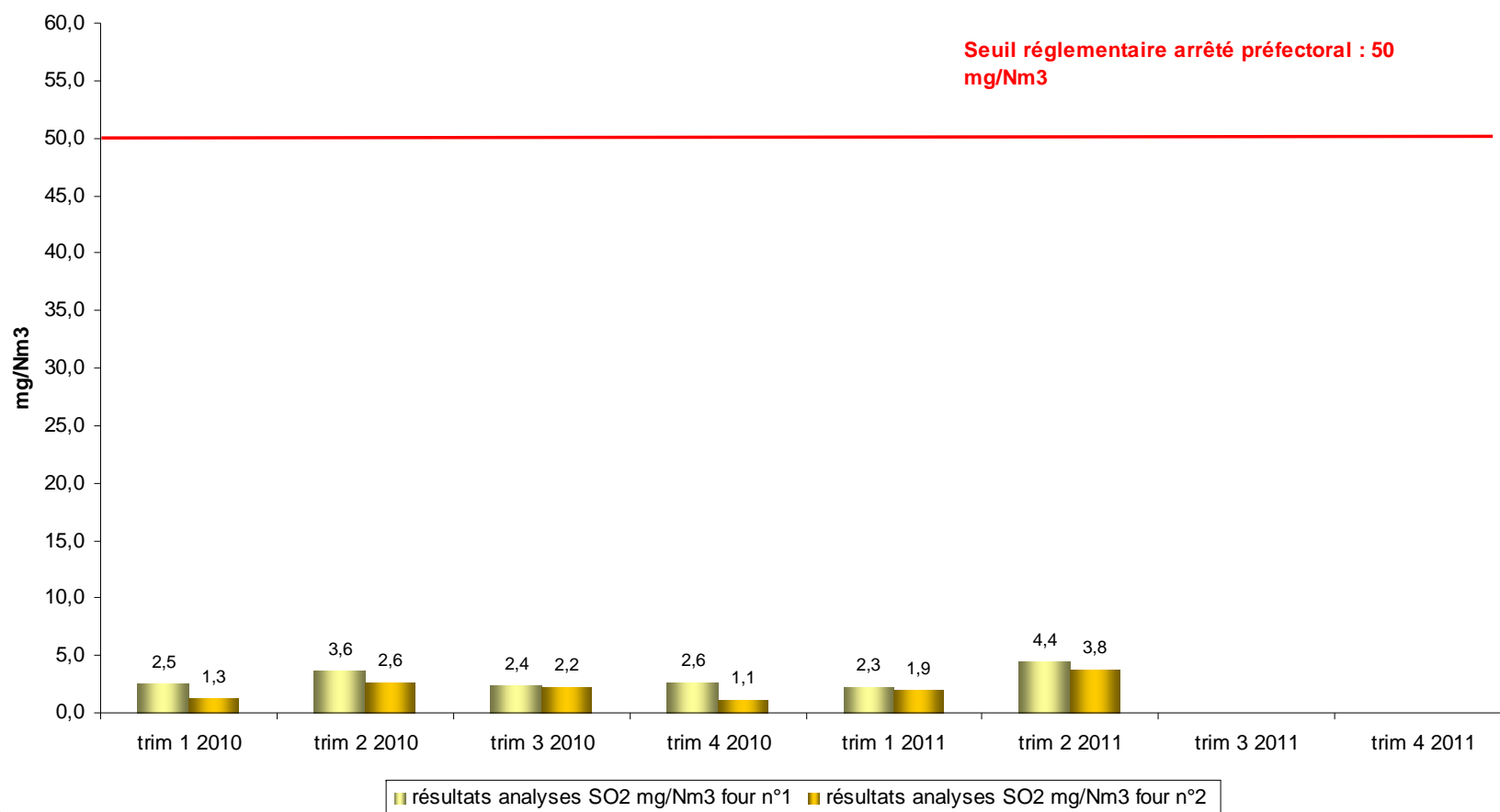

Contrôles réglementaires 2010/2011

Résultats mesures réglementaires NOx
UIOM D'ISSEANE 2010 / 2011

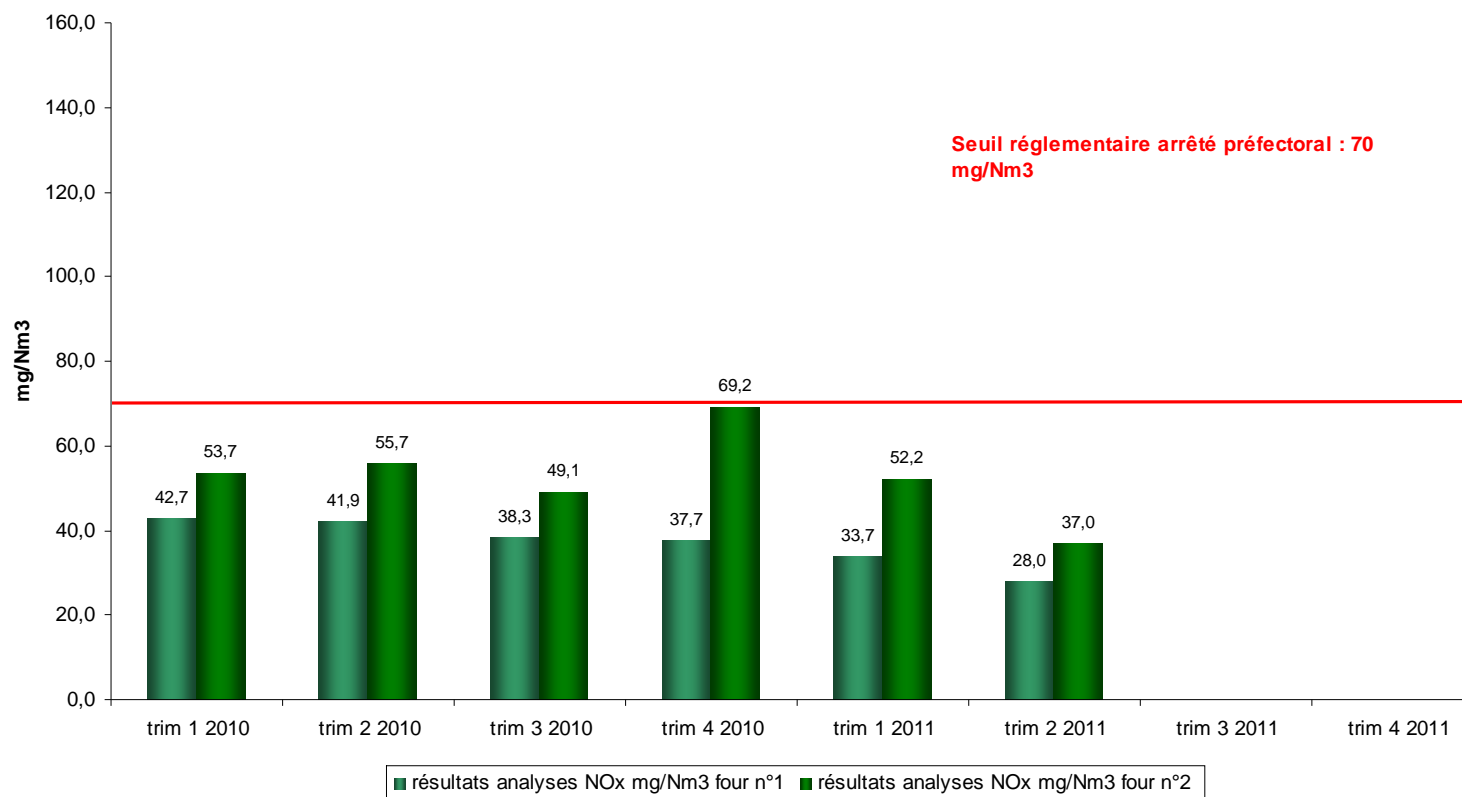

Contrôles réglementaires 2010/2011

Résultats mesures réglementaires COT
UIOM D'ISSEANE 2010 / 2011

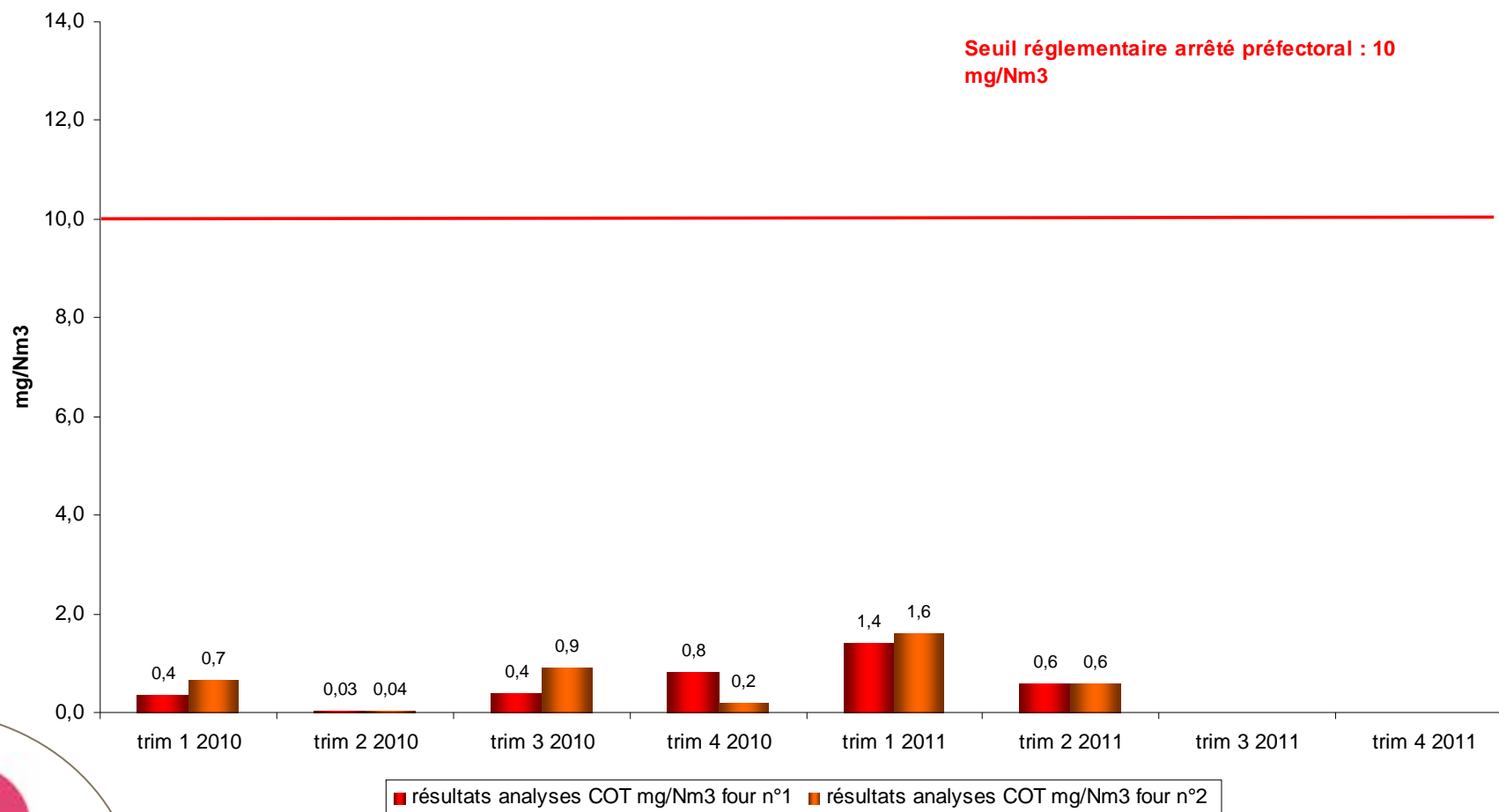

Contrôles réglementaires 2010/2011

Résultats mesures réglementaires HCl
UIOM D'ISSEANE 2010 / 2011

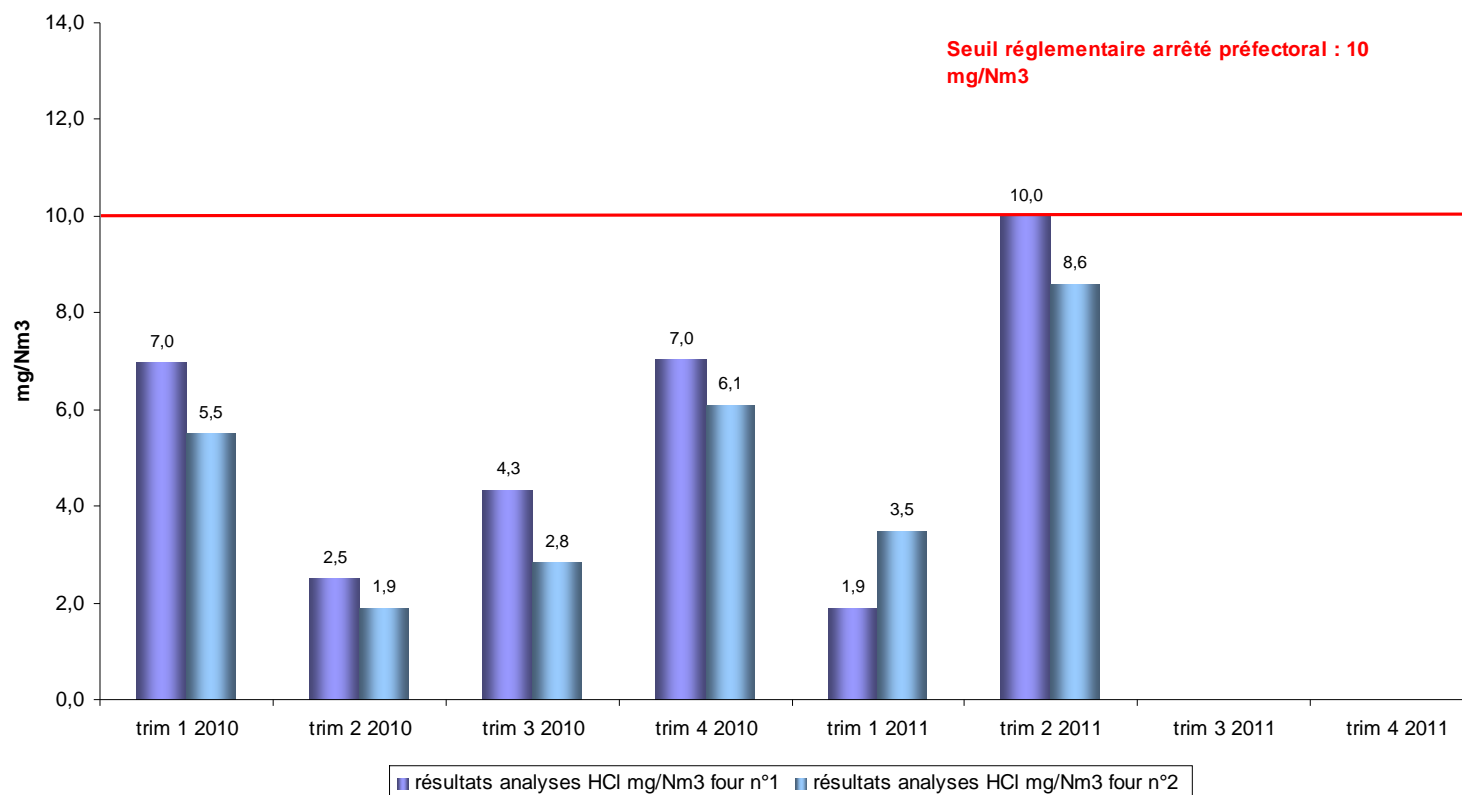

Contrôles réglementaires 2010/2011

Résultats mesures réglementaires HF
UIOM D'ISSEANE 2010 / 2011

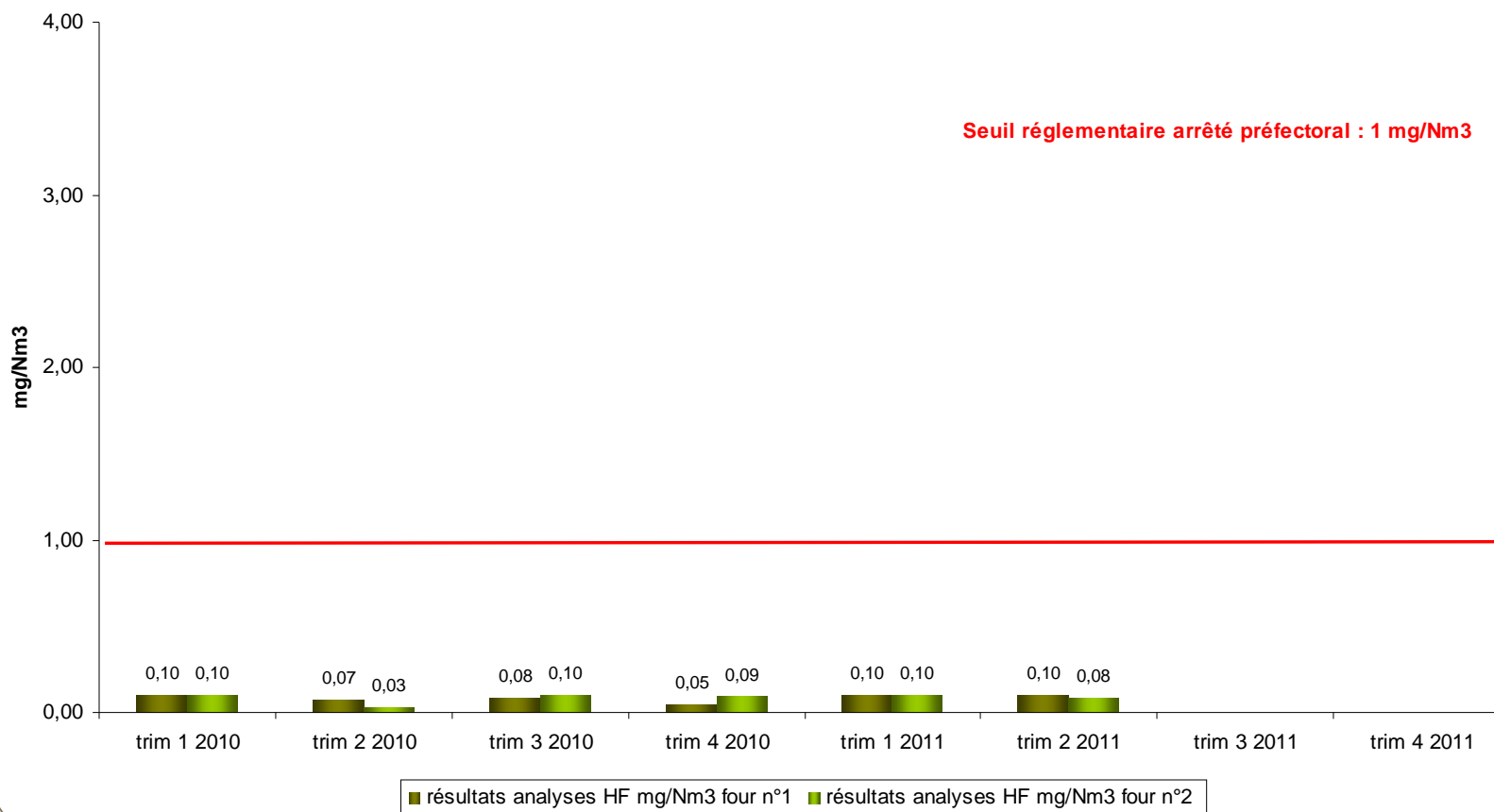

Contrôles réglementaires 2010/2011

CONCENTRATION MERCURE U.I.O.M D'ISSEANE 2010/2011

Seuil réglementaire arrêté préfectoral : 0,05 mg/Nm³

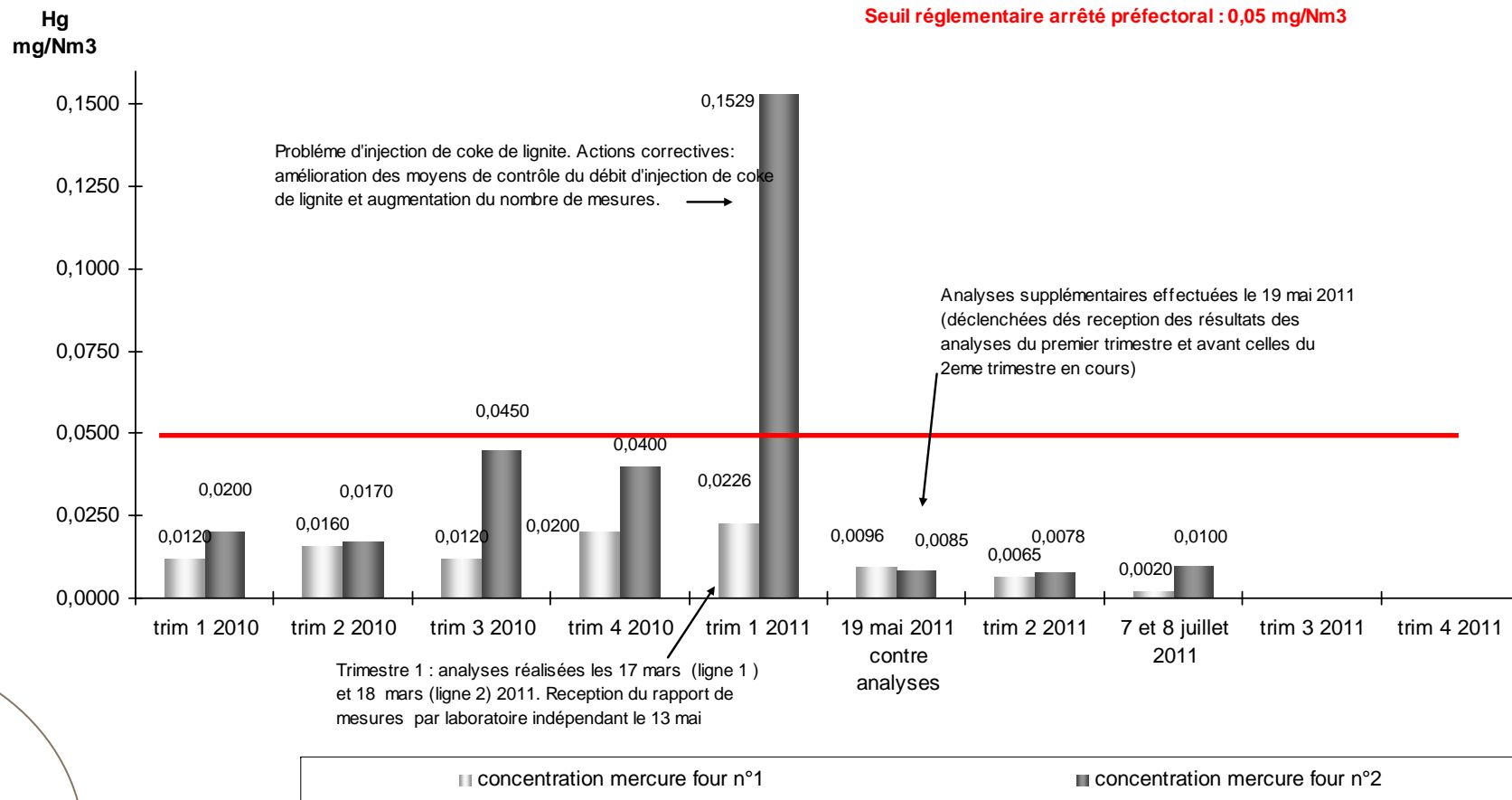

Contrôles réglementaires 2010/2011

CONCENTRATION CADMIUM+THALLIUM U.I.O.M D'ISSEANE 2010/2011

Seuil réglementaire arrêté préfectoral : 0,05 mg/Nm³

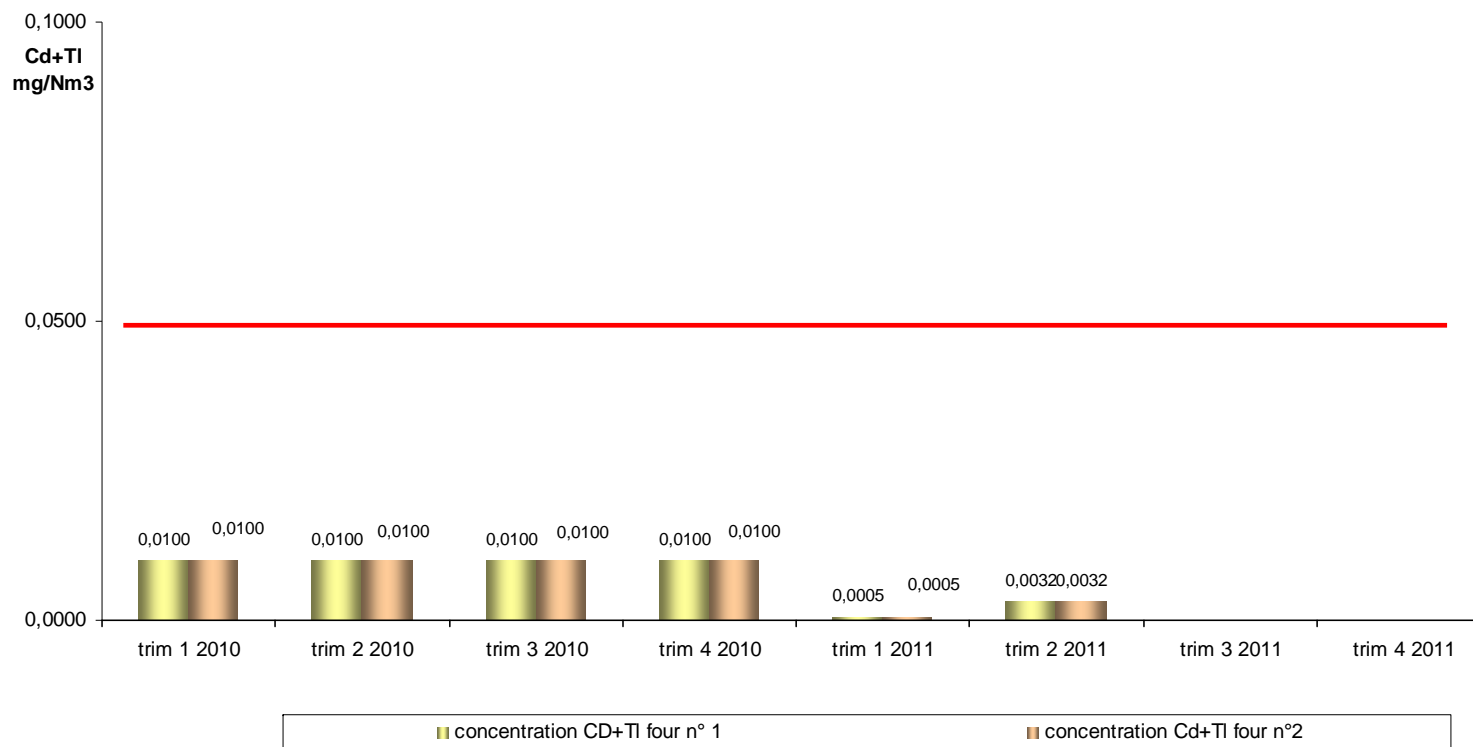

Contrôles réglementaires 2010/2011

CONCENTRATION
antimoine + arsenic + plomb + chrome +cuivre + manganèse + cobalt + nickel + vanadium
U.I.O.M D'ISSEANE 2010/2011

**Sb+As+Pb+Cr+Cu+
Mn+Co+Ni+V
mg/Nm3**

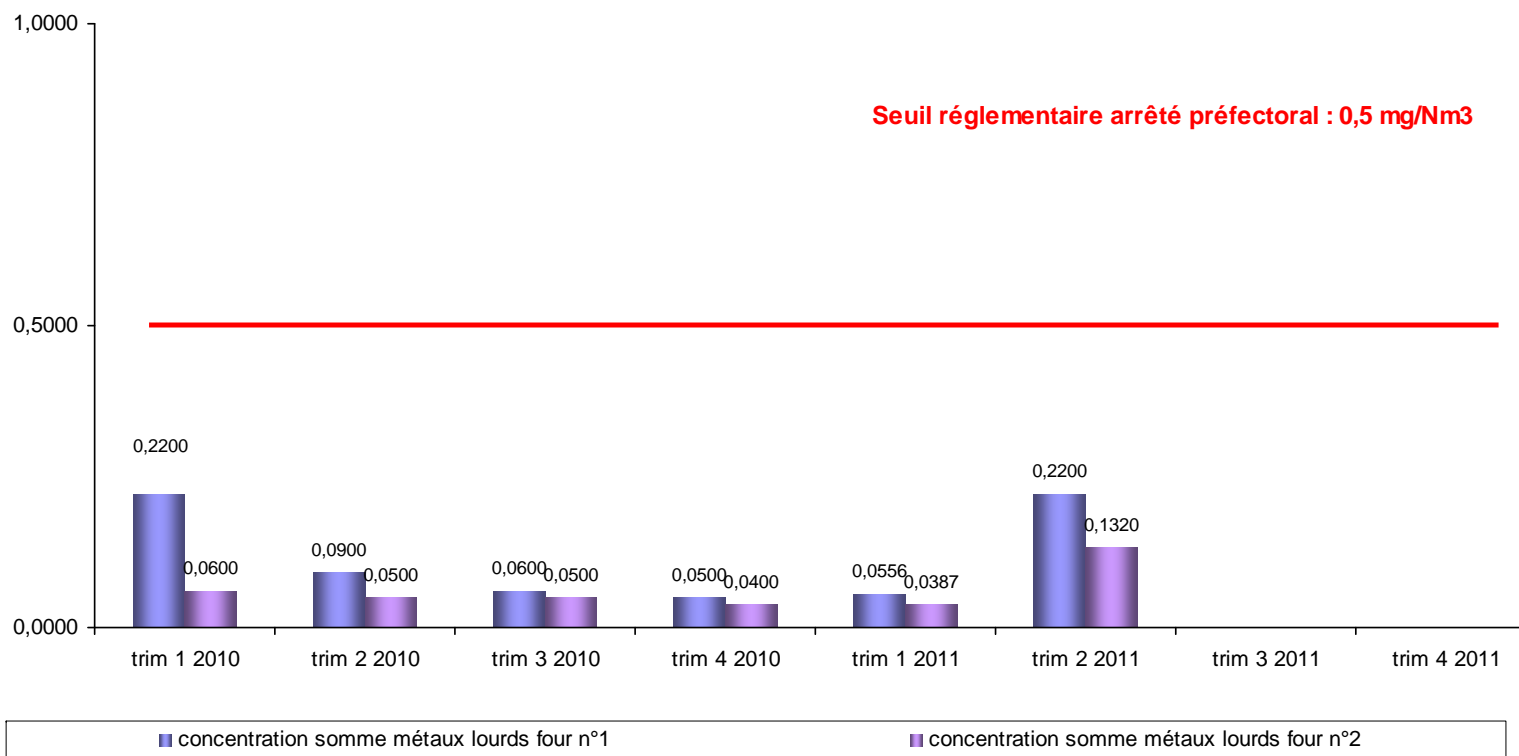

Contrôles réglementaires 2010/2011

CONCENTRATION DIOXINES U.I.O.M D'ISSEANE 2010/2011

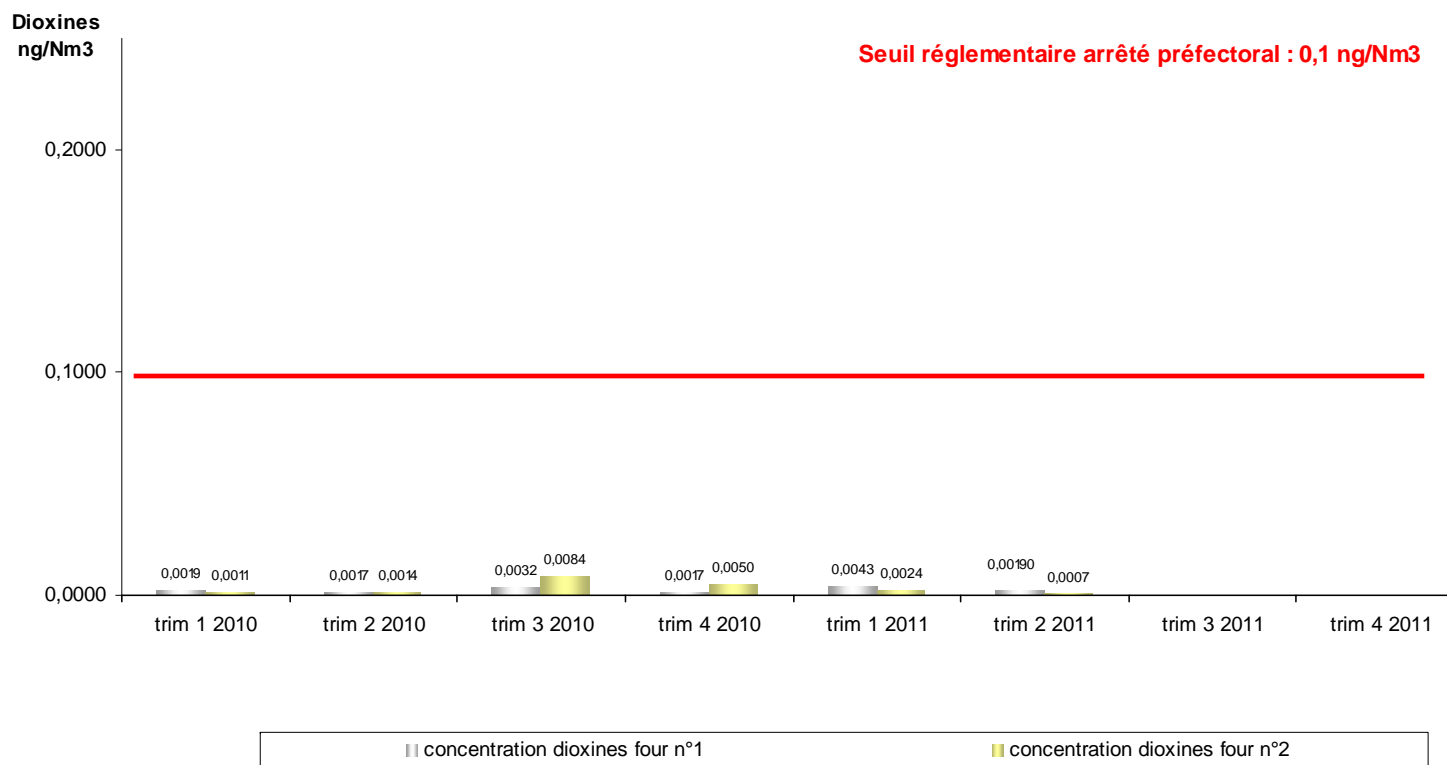



Consommation d'eau et contrôles des rejets liquides



Consommation d'eau



Consommation eau procédé (m³)

*Eau pour chaudières, pour
refroidissement mâchefers,...*

Du 1^{er} janv.
au 31 août.

2010

252 180

278 300

Consommation eau sanitaire (m³)

Locaux sociaux U.V.E et C.D.T

6 984

13 291



Rejets en Seine

Les rejets en Seine concernent l'eau de Seine qui est captée pour servir aux besoins de refroidissement du condenseur lié au groupe turbo-alternateur (GTA). Cette opération permet de transformer à nouveau la vapeur en eau afin de la réinjecter dans le circuit de production de vapeur.

- **Paramètres à mesurer en auto surveillance par contrôle continu:**
 - ✓ pH, débit, température, conductivité, chlore libre

- **Contrôles mensuels par laboratoire accrédité COFRAC:**
 - ✓ MES (Matière En Suspension = matières solides insolubles)
 - ✓ DCO (Demande Chimique en Oxygène = charge polluante de l'eau)
 - ✓ AOX (Composés organiques halogénés = mesure de la qualité de l'eau)

- **Contrôles trimestriels par laboratoire accrédité COFRAC:**
 - ✓ pH, débit, température, conductivité, chlore libre résiduel, MES, DCO, AOX



Rejets aux égouts

Il s'agit des eaux de la station de traitement des eaux résiduaires (TER) et des effluents de neutralisation issus de la production d'eau déminéralisée.

- **Mesures en auto surveillance par contrôle continu :**
 - ✓ Température, pH, débit, COT
- **Mesures en auto surveillance par analyse quotidienne :**
 - ✓ MES, DCO
- **Contrôle mensuel par laboratoire accrédité COFRAC:**
 - ✓ Débit, pH, température, MES, DBO5, DCO, hydrocarbures totaux, Pb, Hg, Tl, Cr, Cr6, Cu, Ni, Cd, As, Zn, Sn, CN libres, AOX, Fe+Al, fluorures, phosphores total, sulfates, N total
- **Contrôle semestriel par laboratoire accrédité COFRAC:**
 - ✓ Dioxines et furanes
 - ✓ PCB
 - ✓ DCO dure
 - ✓ Chlorures



Rejets en Seine - Année 2010

Contrôles & dépassements transmis tous les trimestres à la DRIEE.

Contrôle réglementaire mensuel et trimestriel par laboratoire agréé

→ Aucun dépassement

Contrôle continu exploitant - Année 2010 :

- 9 dépassements débit au rejet en Seine (essais de la troisième pompe)
- Indisponibilité de la sonde du chlorimètre du 06 mai au 12 août (made in USA)
- 1 dépassement température rejet Seine (max 30,6°C pour seuil à 30°C) fonctionnement avec 2 pompes de circulation et toute la vapeur au GTA sans livraison CPCU
- Delta Température entrée-sortie : 2 dépassements (max=8,1°C pour seuil à 6°C) suite à essai de débit maximum sur départ CPCU et variation de charge importante sur le GTA.



Rejets aux égouts - Année 2010

Contrôles & dépassements transmis tous les trimestres à la DRIEE.

Contrôle réglementaire mensuel et trimestriel par laboratoire agréé

→ Aucun dépassement

Contrôle continu exploitant - Année 2010 :

- 20 dépassements température au rejet à l'égout (max 32,6 °C pour 30 °C autorisé, accord du SEVESC)
- 36 dépassements volume au rejet à l'égout (max 475 m³ pour 300 m³ autorisé) pour éviter le débordement TER (Pb site enterré)





Alertes & nuisances

Alertes nuisances olfactives en 2011

➤ Registres Ville / CA GPSO / Isséane :

- Aucune remarque

➤ Téléphone :

- **22 et 24 mars 2011 : M. Descieux - riverain**

Fiches contact envoyées aux partenaires

Mail de réponse à M. Descieux

- **26 avril 2011 : Mme Lecesne, Sté Yves Rocher - Sentinelle**

Fiche contact envoyée aux partenaires

- **27 avril 2011 : Mme Bédar – riveraine**

Fiche contact envoyée aux partenaires

Réponse téléphonique à Mme Bédar

➤ Mail / site internet :

- **11 mai 2011 : M. Delépine – riverain**

Fiche contact envoyée aux partenaires

Mail à M. Delépine



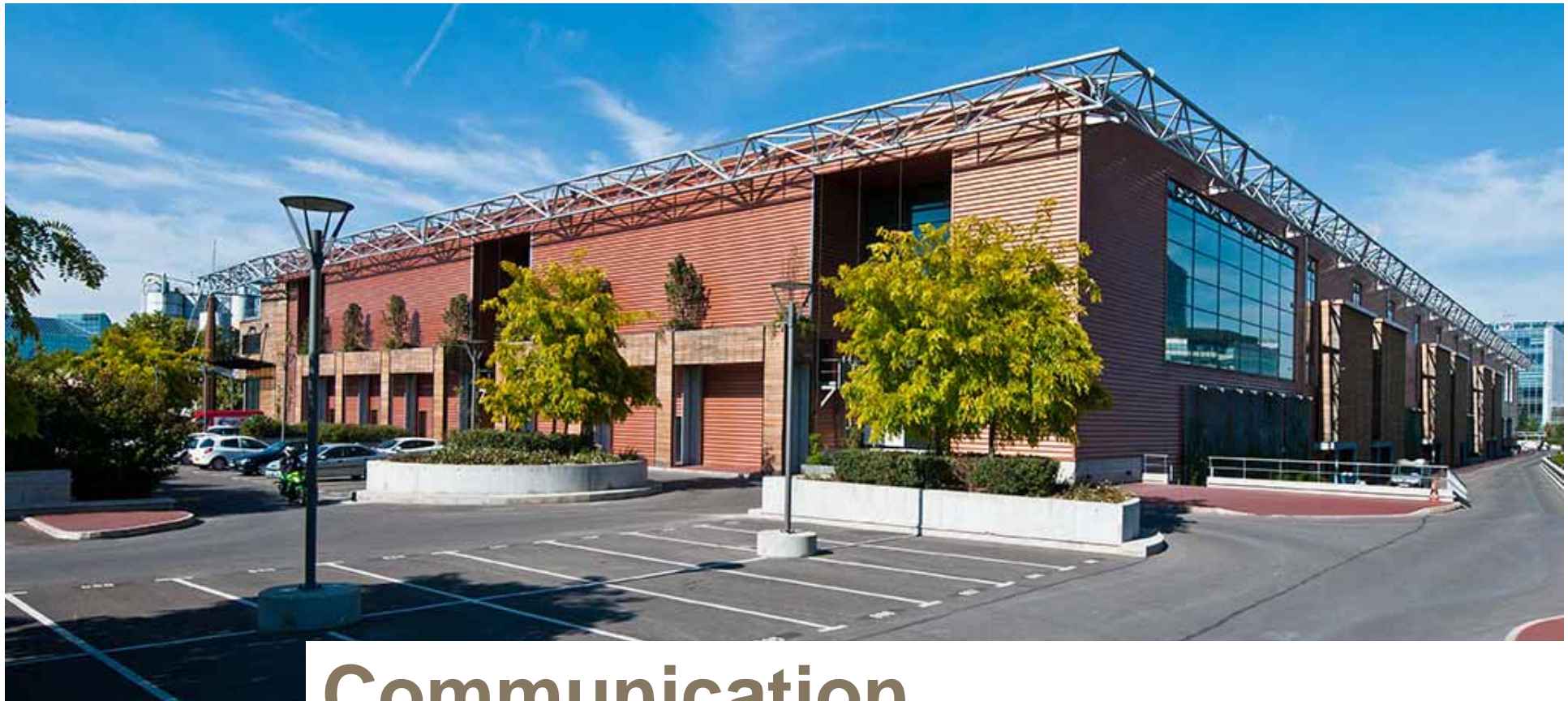

Communication

Communication

Visite du centre Isséane :

Depuis le début de l'année 2011, **1112 personnes** ont été reçues à Isséane, en 62 groupes : grand public, journalistes (13 médias différents), délégations, personnels de communes, personnes en formation, entreprises et scolaires.

La journée portes ouvertes organisée le 17 septembre 2011 a en outre permis d'accueillir **586 visiteurs**, dont 222 habitants d'Issy-les-Moulineaux.

Pour mémoire, en 2010, après la mise en service du circuit de visite en octobre :

.130 personnes ont été reçues en 8 groupes,

.802 visiteurs ont été accueillis lors de la JPO, dont 595 personnes de la ville d'Issy.

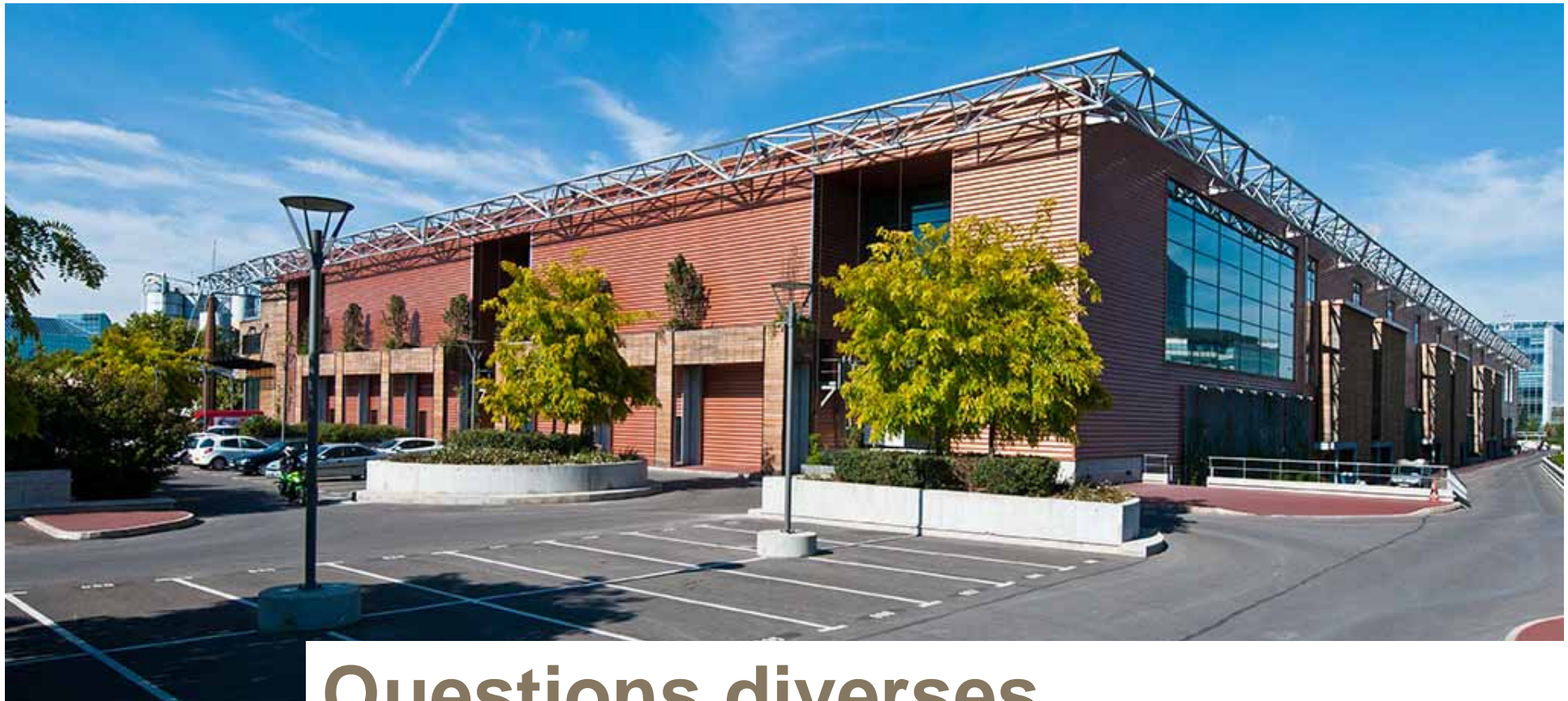

Questions diverses

